

BeoVision Avant

BeoVision Avant-55

BeoVision Avant-75

BeoVision Avant-85

Уважаемый покупатель

В этом руководстве содержится дополнительная информация о ежедневном использовании вашего устройства Bang & Olufsen и подсоединенного к нему оборудования, а также более детальное описание характеристик и функций вашего устройства. Помимо прочего, здесь вы найдете информацию о настройках, процедуре управления изделием с помощью пульта дистанционного управления Bang & Olufsen, а также информацию об установке проводного или беспроводного подключения. По вопросам поставки, установки и настройки приобретенного вами изделия обращайтесь к торговому представителю компании.

Данное руководство будет постоянно обновляться с целью предоставления новой информации, например, о функциях, добавленных в результате обновления программного обеспечения. При получении телевизором новых опций и функций вы сможете ознакомиться с их описанием в меню ИНТЕРЕСНО ЗНАТЬ раздела НАСТРОЙКА.

Дополнительную информацию об изделии вы можете найти в разделе ЧАВО по адресу www.bang-olufsen.com/faq.

По всем вопросам, касающимся сервисного обслуживания, обращайтесь в первую очередь к вашему торговому представителю Bang & Olufsen.

Чтобы найти ближайшего к вам торгового представителя компании, посетите веб-сайт...

www.bang-olufsen.com

Содержание – Щелкните по заголовку для перехода к соответствующему разделу

Как пользоваться пультом

дистанционного управления, 6

Ознакомьтесь с тем, как пользоваться вашим пультом дистанционного управления. Для управления телевизором можно также использовать приложение BeoRemote App.

Как пользоваться руководством, 8

Ознакомьтесь с тем, как пользоваться иллюстрированными операциями меню, как перемещаться по меню, а также о том, как световая индикация помогает работать с вашим телевизором Bang & Olufsen.

Установка телевизора, 11

Как правильно установить и обращаться с вашим телевизором.

Обслуживание, 13

Ознакомьтесь с тем, как чистить и обслуживать ваши устройства.

Подключения, 14

Подключите ваш телевизор и расширьте вашу систему, подсоединив к ней дополнительное оборудование, такое как Set-top box, ПК или камеру, чтобы увеличить выбор источников. При необходимости можно выполнить сброс к настройкам по умолчанию.

Установка положений для поворота телевизора, 22

Задайте положения для напольной подставки или настенного кронштейна с электроприводом, чтобы оптимизировать просмотр и прослушивание в разных местах комнаты. Можно также настроить наклон настольной подставки с электроприводом, чтобы избежать отражения света.

Установка дополнительной аппаратуры, 23

Зарегистрируйте подсоединенное оборудование в меню СПИСОК ИСТОЧНИКОВ и загрузите таблицы КВУ для управления оборудованием других производителей (не Bang & Olufsen) с помощью пульта ДУ Bang & Olufsen. Вы можете удалить неиспользуемые таблицы КВУ, а также настроить USB-устройства, например, для использования во время записи.

Просмотр телепередач, 26

Смотрите телевизор, выведите информацию о передаче и выполняйте запись на подсоединенном USB HDD или SSD. Вы можете поворачивать телевизор в разные положения для просмотра и прослушивания, а также изменять опции субтитров и звучания по своему усмотрению.

Использование каналов, групп и списков, 30

Создавайте, изменяйте и используйте группы и списки, например, для настройки диапазона каналов в соответствии с предпочтениями каждого члена семьи. Таким образом, никому не нужно будет прокручивать все доступные каналы для поиска требуемого ему канала. Вы можете изменять и добавлять каналы, а также просматривать каналы Pay Per View, если они доступны.

Пауза и воспроизведение передачи 33

Вы можете приостановить, повторить и восстановить воспроизведение текущей цифровой передачи при подключении USB HDD или SSD. Это позволит вам сделать перерыв, например, на чашку кофе, а затем возвратиться к просмотру в том месте, где вы его оставили – и все это при получении живого сигнала. Вы можете выполнять прокрутку назад и вперед для воспроизведения пропущенной сцены.

Запись передачи, 35

Установите таймер, чтобы записать передачу для повторного просмотра или просмотра в другое время, отличное от ее трансляции. Выведите список таймеров для изменения таймера или для просмотра списка передач, которые вы запланировали записать. Если во время просмотра передачи вы захотите ее сохранить, это можно сделать с помощью копирования записи из буфера сдвига во времени на жесткий диск USB или на твердотельный накопитель, подключенные для сохранения записей.

Воспроизведение записи, 38

Воспроизводите записи и просматривайте списки записей, полученные с помощью таймеров, независимо от того, старые это записи или новые.

Редактирование записей, 40

Установите защиту записи, дайте ей название, обрежьте, разделите или удалите запись. Все эти функции позволяют вам изменить и настроить ваши записи так, как вы пожелаете. Вы также можете изменить категорию или активировать функцию блокировки родителями (Parental Lock).

Перенастройка каналов, 41

Каналы обновляются автоматически, но при желании или при повторной установке каналов, например, при переходе к другому поставщику услуг, вы можете также обновить их вручную.

Подключение колонок – объемное звучание, 43

Сделайте ваш телевизор частью системы объемного звучания, чтобы насладиться действительно фантастическим звучанием. Если вы захотите, чтобы колонки были подключены к вашей системе беспроводным способом, ассоциируйте их с вашим телевизором, чтобы не только наслаждаться звучанием, но и получать эстетическое удовольствие от интерьера, свободного от кабелей. Создавайте группы колонок, чтобы оптимизировать звучание для разных мест прослушивания; а еще вы можете настроить звуковые режимы для разных типов передач и источников.

Продолжение...

Повседневное использование звуковых режимов и групп акустических колонок, 47

Переключайтесь между разными звуковыми режимами, такими как ИГРА и т.д., чтобы оптимизировать звучание вашей системы объемного звучания для различных типов передач и источников. Переключайтесь между группами колонок, чтобы оптимизировать звучание для разных мест прослушивания, например, используйте одну группу колонок для прослушивания NetRadio в открытой кухне, а другую – для просмотра телевизора в кресле для отдыха. Каждая группа колонок настраивается для отдельного места прослушивания.

Настройка звука и изображения, 48

Выполните настройки звука и изображения, такие как уровень нижних частот или яркость изображения, в соответствии с вашими предпочтениями, а также используйте различные режимы изображения и форматы для адаптации к разным типам передач и источников.

Персонализация телевизора, 51

Сохраняйте и восстанавливайте копию настроек текущего источника, звука и изображения, если вы хотите быстро и легко использовать это сочетание настроек в любое другое время. Для встроенных источников можно также сохранить элемент воспроизведения.

Настройка 3D-телевидения, 52

Выполните настройки активации 3D-телевидения, чтобы вы могли получать удовольствие от 3D-просмотра тогда, когда пожелаете.

Просмотр 3D-телевидения, 53

Активируйте 3D-телевидение, чтобы получить необычные зрительные ощущения. Выберите режим, соответствующий сигналу от провайдера передачи.

Одновременный просмотр двух источников изображения, 55

Вы можете просматривать два источника одновременно, например, когда фильм прерывается на рекламу, вы можете переключиться на другой источник и в то же время следить, когда снова начнется фильм.

Телетекст, 56

Сохраняйте избранные страницы телетекста как страницы MEMO, чтобы иметь возможность быстро выводить их в любое время.

Управление дополнительной аппаратурой, 58

Управляйте подсоединенным оборудованием, таким как set top box, DVD-плееры и т.д., с помощью вашего пульта дистанционного управления Bang & Olufsen. Таким образом, вы получаете возможность использовать только один пульт ДУ для управления всеми источниками в вашей системе.

NetRadio, 59

Просматривайте, выполняйте поиск и воспроизводите станции NetRadio на вашем телевизоре для наслаждения музыкой из радиостанций со всего мира.

WebMedia, 61

Просматривайте веб-страницы и добавляйте приложения с помощью WebMedia. WebMedia открывает вам доступ к функциям Интернета на вашем телевизоре, позволяя легко делиться веб-содержимым, например, из гостиной, со всей семьей.

Spotify, Deezer и YouTube, 63

Получайте доступ к Spotify, Deezer и YouTube с помощью приложений и наслаждайтесь целым миром музыки и телевидения.

HomeMedia, 64

Просматривайте фотографии и воспроизводите музыкальные файлы и видеофайлы на вашем телевизоре. Наслаждайтесь содержимым носителя для записи в удобной окружающей обстановке вашей гостиной вместе с вашими друзьями. Вы можете также передавать содержимое из вашего компьютера или смартфона с помощью потоковой передачи.

Таймеры автоматического отключения, 67

Настройте ваш телевизор на автоматическое выключение, например, если вы любите засыпать под музыку из источника вашей системы или если вы хотите, чтобы телевизор выключился по окончании передачи.

Настройки электропитания, 68

Вы можете настроить энергопотребление и переход в режим ожидания, а также сократить время запуска телевизора.

Управление доступом, 69

Создайте код доступа для предотвращения редактирования настроек каналов или просмотра каналов и записей посторонними лицами. Например, вы можете ограничить доступ детей к каналам, транслирующим передачи со сценами насилия и преступлений.

Система защиты пин-кодом, 70

Используйте систему защиты пин-кодом, чтобы сделать ваш телевизор бесполезным для людей, незнающих этот пин-код, например, в случае его кражи и, следовательно, отключения от электропитания в течение определенного периода времени.

Продолжение...

Обновление программного обеспечения и сервисные обновления, 71

Обновляйте программное обеспечение и находите информацию о модулях, чтобы ваш телевизор или вся ваша система Bang & Olufsen была постоянно оборудована новейшими характеристиками и функциями.

Цифровой текст и HbbTV, 72

Включите или выключите стандарт Digital Text для работы с MHEG. Эта функция полезна для некоторых стран или при использовании CA-модулей. Она активирует доступные приложения для каналов. Вы можете также активировать HbbTV, онлайн-сервис, предлагающий дополнительные функции, такие как соревнования и социальные сети, передаваемые вещательной компанией.

Параметры сети, 73

Выполните настройки сети и выводите сведения о сети. Сетевое соединение открывает вам доступ к разным источникам, таким как NetRadio и WebMedia, а также доступ к обновлениям программного обеспечения, HbbTV и другим функциям.

Распределение звука с помощью системы Network Link, 76

Создавайте сопряженные соединения и интегрируйте ваш телевизор с другими устройствами для передачи звука в другие комнаты дома, чтобы расширить возможности вашей системы Bang & Olufsen.

Подключение и управление аудиосистемой, 78

Подключите аудиосистему к вашему телевизору, затем, управляя встроенной аудио-/видеосистемой, воспроизведите музыку из вашей аудиосистемы на вашем телевизоре или направьте звучание из вашего телевизора на вашу аудиосистему.

Два телевизора – с подключением Network Link, 80

Подключите к вашему телевизору другой телевизор, затем, управляя встроенной видеосистемой, распределяйте звучание между ними. Эта функция позволяет, например, прослушивать звучание одного телевизора на телевизоре в другой комнате.

Управление двумя телевизорами с помощью одного пульта дистанционного управления, 82

Переключайтесь между двумя телевизорами и управляйте ими с помощью одного пульта дистанционного управления Bang & Olufsen.

HDMI-матрица, 83

Если вы подключили HDMI-матрицу, выполните настройки в меню HDMI-МАТРИЦА. HDMI-матрица позволяет вам подключать большое количество внешних источников к разным телевизорам и управлять этими источниками по отдельности на каждом телевизоре или одновременно в нескольких комнатах.

Как пользоваться пультом дистанционного управления

Вы можете управлять вашим телевизором с помощью пульта BeoRemote One.

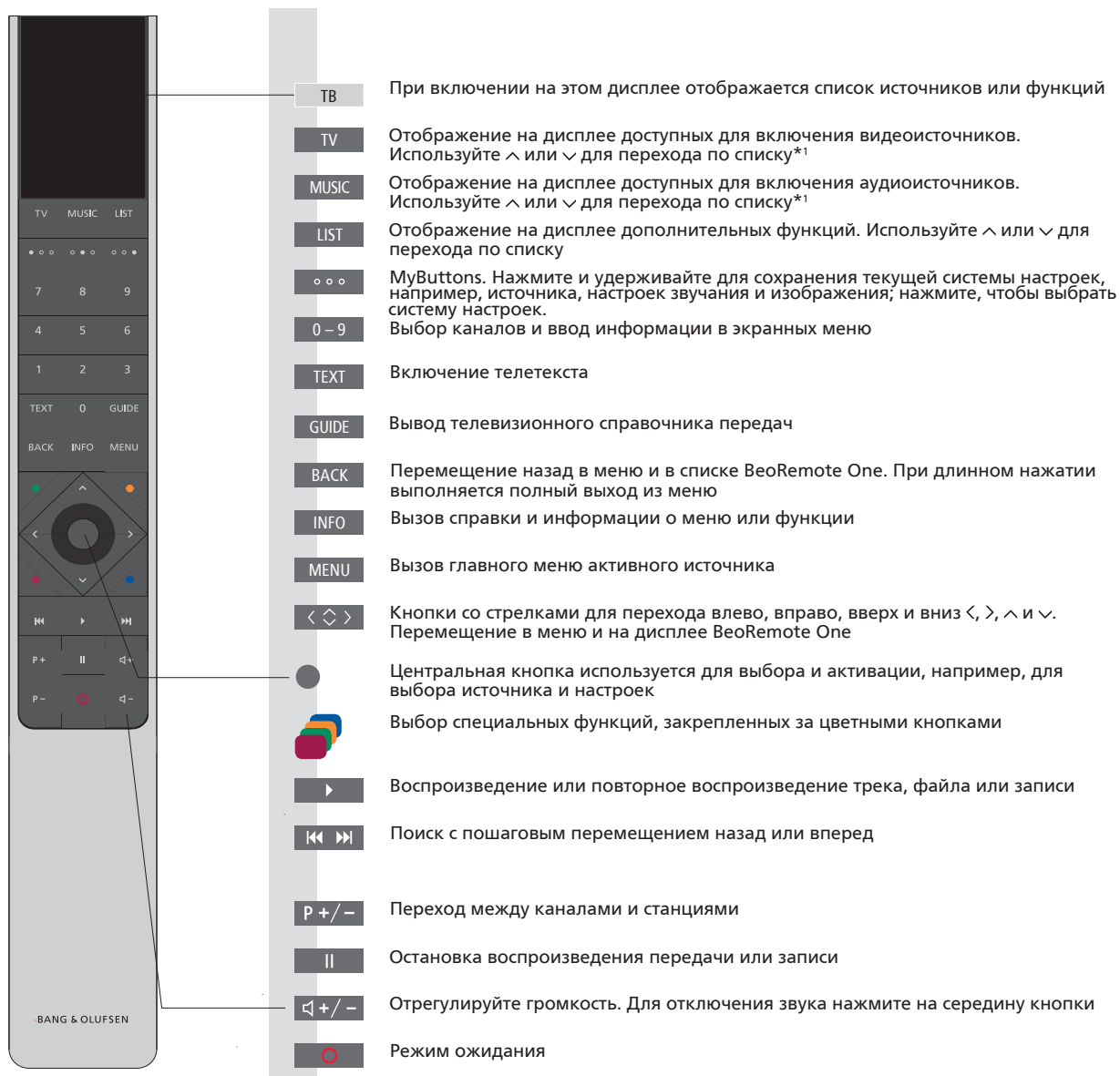

¹Некоторые источники, отображаемые на дисплее, можно перенастроить в процессе установки. Для получения дополнительной информации [см. стр. 23](#).

Для получения общих сведений о работе пульта дистанционного управления см. руководство по его использованию.

Для некоторых стран и СА-модулей необходима активация стандарта Digital Text/MHEG. Следовательно, в использовании BeoRemote One будут некоторые отличия. Когда на экране не отображается ни одно меню, необходимо нажать **MENU** до нажатия цветной кнопки. Для получения дополнительной информации [см. стр. 72](#).

Приложение BeoRemote



Для использования приложения BeoRemote требуется, чтобы ваш телевизор и устройство были подключены к одной сети.

Приложение BeoRemote позволяет осуществлять управление телевизором с помощью смартфона или iOS-планшета, и особенно удобно использовать его для навигации по веб-страницам или приложениям с помощью [WebMedia](#).^{*1} Ваш телевизор и устройство должны быть подключены к одной и той же сети, а параметр ВКЛ. ЧЕРЕЗ WLAN/ВКЛ. ЧЕРЕЗ LAN должен быть установлен в положение ВКЛ., см. меню ЭНЕРГОСБЕРЕЖЕНИЕ телевизора. Это позволяет включать телевизор, когда он находится в режиме ожидания. Обратите внимание, что при этом потребление электроэнергии в режиме ожидания немного возрастет.

Приложение BeoRemote интегрируется с вашим телевизором. Однако оно поддерживает не все функции BeoRemote One.

Обратите внимание, что первоначальную настройку необходимо выполнять с помощью пульта BeoRemote One. Использование BeoRemote требует подключения телевизора к сети.

*¹ *Приложение BeoRemote поддерживает смартфоны с самой последней версией iOS или Android (версии 4.0 или выше) и планшеты с iOS (самой последней версии iOS).*

Как пользоваться руководством

Руководство по быстрой установке и онлайн-руководство

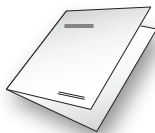

Вместе с телевизором вы получаете распечатанное Руководство по быстрой установке, которое ознакомит вас с телевизором.



В текущем онлайн-руководстве содержатся детальные сведения о телевизоре, а также описание его многих характеристик и функций.

Навигация по меню

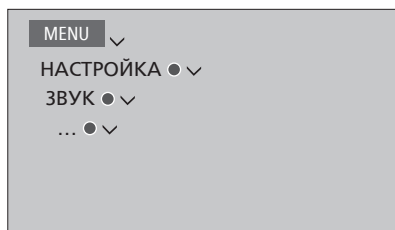

Пример навигации по меню.

Данная структура меню иллюстрирует путь к меню, в котором вы можете выполнять различные настройки. Нажмите кнопку **MENU** на пульте дистанционного управления, затем нажимайте кнопку со стрелкой **∨**, чтобы выбрать меню, и нажмите **центральную** кнопку, чтобы открыть это меню.

При наличии на пульте дистанционного управления кнопки **INFO** вы также можете нажать ее для вызова всплывающих подсказок.

Управление с помощью пульта дистанционного управления

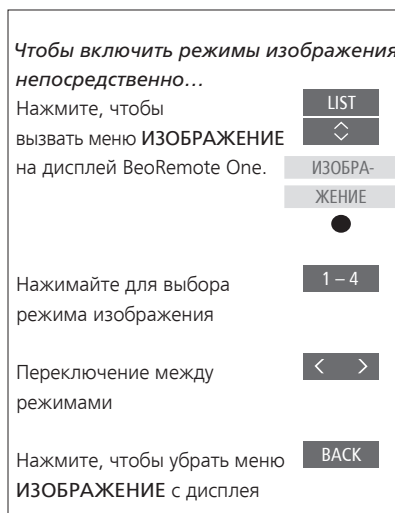

Пример управления с помощью BeoRemote One.

Если применимо, на экране будет показано управление с помощью пульта дистанционного управления.

- Темно-серый цвет кнопки обозначает аппаратную кнопку, которую необходимо нажать.
- Светло-серым текстом обозначается дисплейный текст BeoRemote One. Нажмите **LIST**, **TV** или **MUSIC** на BeoRemote One, чтобы отобразить его. Текст выводится на дисплей BeoRemote One. Текст в меню **LIST**, **TV** и **MUSIC** можно переименовать, а также спрятать ненужный вам текст и отобразить текст, который вам нужен. Дополнительные сведения см. в руководстве к BeoRemote One.

- **Центральная** кнопка обозначается символом ●, который используется в последовательности операций, когда необходимо нажать **центральную** кнопку.

Использование меню

Навигация в меню и выбор настроек выполняется с помощью пульта дистанционного управления. При нажатии **MENU** выводится главное меню вместе с каскадным меню для активного источника.

В этом руководстве описывается управление с помощью пульта BeoRemote One.

Дисплей и меню...

Выберите источник и настройки.

Вызовите видеоисточники на дисплее BeoRemote One и выберите телевизор для включения

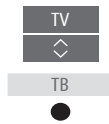

Вызовите главное меню



Навигация в меню...

Когда меню отображено на экране, вы можете переключаться между опциями меню, просматривать настройки и вводить информацию.

Выделите меню или измените настройку



Введите информацию



Вызовите подменю или сохраните настройку



Выберите опцию



Нажмите для возврата к предыдущим меню или нажмите и удерживайте для выхода из меню



Переход между страницами меню...

Некоторые меню занимают больше пространства, чем доступно на экране телевизора. На это указывает значок половины меню внизу или вверху экрана. Для быстрого перехода из самой верхней части списка в нижнюю часть нажмите \wedge .

Переключение между страницами



Переход между пунктами меню



Пример списка каналов. Выбор выполняется с помощью **центральной** кнопки.

Выбор источника...

Вы можете выбрать источник, нажав кнопку TV или MUSIC и выбрав источник на дисплее пульта дистанционного управления, или же вы можете выбрать источник в меню телевизора.

Вызовите главное меню



Выберите СПИСОК ИСТОЧНИКОВ



Выберите источник



Отображение всплывающих подсказок...

Вы можете отобразить всплывающие подсказки с разъяснением характеристик и функций, если они доступны в меню и подменю.*¹ Разъяснения общих характеристик и функций также приведены в меню ИНТЕРЕСНО ЗНАТЬ.*²

Вызовите главное меню



Вызовите меню НАСТРОЙКА



Выберите опцию



Отобразите или скройте всплывающие подсказки



¹*Для некоторых языков всплывающие подсказки доступны только на английском языке.

²*Вы можете войти в меню ИНТЕРЕСНО ЗНАТЬ через меню НАСТРОЙКА. Здесь вы можете почитать об основных опциях и функциях телевизора. Всякий раз после загрузки обновлений ПО телевизора (требует наличия подключения к Интернет) новые опции и функции будут описаны в данном меню.

Световой индикатор

Индикатор режима ожидания

Индикатор режима ожидания, который находится в правой верхней части экрана телевизора, информирует вас о состоянии телевизора.

(Светится зеленым)

Телевизор включен, но на экране отсутствует изображение.

(Медленно мигает красным)

Телевизор был отключен от электрической сети. Теперь он был снова подключен, и вам нужно ввести пин-код. [См. стр. 70 для получения дополнительной информации о системе защиты пин-кодом.](#)

(Быстро мигает красным)

Не отключайте телевизор от электросети. Возможно, причина в активации нового программного обеспечения или превышении числа попыток ввести pin-код.

Установка телевизора

Этот телевизор должен устанавливаться квалифицированным обслуживающим персоналом в соответствии с руководством для подставки или кронштейна. Существует несколько вариантов размещения телевизора. Следует придерживаться рекомендаций по размещению и подсоединению.

Для обеспечения надлежащей вентиляции вокруг экрана должно быть достаточно свободного пространства. В случае перегрева (мигает индикатор режима ожидания и на экран выводится предупреждение) переключите телевизор в режим ожидания (не следует отключать от электрической сети), чтобы дать ему остыть. В этот промежуток времени вы не сможете использовать телевизор и управлять им.

ПРЕДУПРЕЖДЕНИЕ! Запрещается поднимать или каким-либо образом физически перемещать ваш телевизор, когда он установлен на напольной подставке. Это может привести к расколу телевизионного экрана. Обратитесь к местному торговому представителю фирмы.

Если ваш телевизор закреплен на настольной подставке, убедитесь, что стол, на котором он будет установлен, выдержит его вес вместе с подставкой.

Варианты размещения

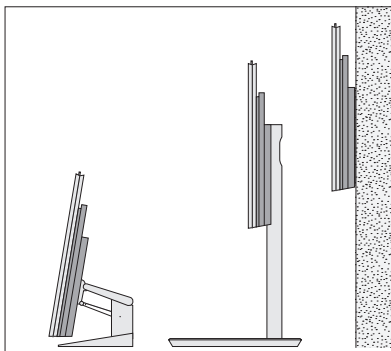

Существует несколько вариантов размещения телевизора. Для получения информации о доступных подставках и настенных кронштейнах обращайтесь по адресу www.bang-olufsen.com или к местному торговому представителю компании Bang & Olufsen. В зависимости от размера вашего телевизора доступны разные подставки. В связи со значительным весом телевизора все работы по переносу или подъему телевизора должны выполняться квалифицированным персоналом, при помощи соответствующего оборудования.

Обращение

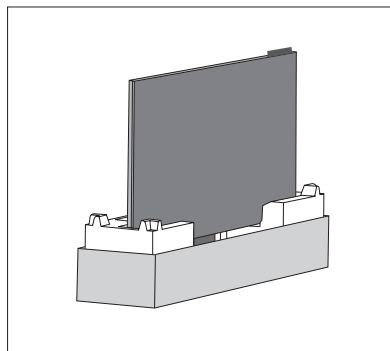

Телевизор не приспособлен для установки отдельно без опоры. До установки на подставке его следует поддерживать. Во избежание травм используйте только те кронштейны или подставки, которые рекомендованы Bang & Olufsen!

Настенный кронштейн и подставки

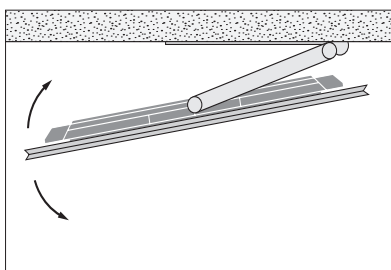

Установите максимальный угол поворота телевизора на напольной подставке или настенном кронштейне с электроприводом. Обязательно оставьте достаточно свободного пространства вокруг телевизора, чтобы он мог свободно поворачиваться. Если ваш телевизор установлен на настольной подставке с электроприводом, его можно слегка наклонить, чтобы избежать появления бликов. Для получения дополнительной информации [см. стр. 22](#).

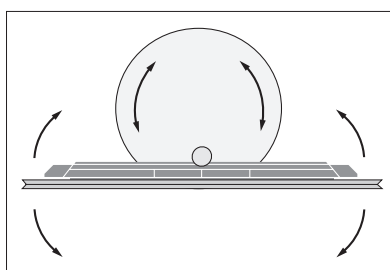

Если возникла потребность переместить телевизор, когда он уже установлен на напольной подставке, его следует сначала снять с подставки. К тому же, не забудьте установить подставку в режим «ТРАНСПОРТИРОВКА». После размещения в новом месте подставку следует настроить снова. Вызовите НАСТРОЙКА, затем ПОДСТАВКА, чтобы настроить ее снова.

Описание

Расположение коммутационной панели и других важных элементов:

- 1 Отверстия для крепления настенного кронштейна.
- 2 Отверстия для крепления подставки.
- 3 Крышки главной коммутационной панели. Чтобы открыть коммутационную панель, раздвиньте крышки в стороны.
- 4 Панель легкого доступа.
- 5 Индикатор режима ожидания и индикатор освещения в комнате.

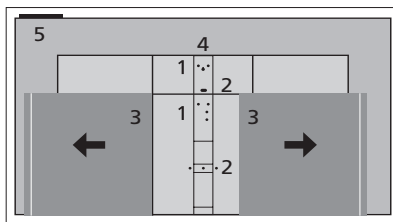

В зависимости от вашей системы могут использоваться различные крышки подставки или настенного кронштейна. См. руководство к вашей подставке или настенному кронштейну для получения информации о том, как устанавливать такие крышки.

Проведение кабелей

Соберите кабели с верхней и нижней части панели, стяните их кабельными стяжками и проведите их вверх или вниз за кабельными держателями в зависимости от способа установки: на настенном кронштейне или подставке. См. иллюстрированный пример.

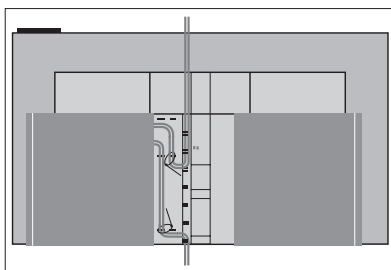

Если у вас подставка или настенный кронштейн с электроприводом, перед тем как скрепить кабели, обязательно обеспечьте их достаточную длину, чтобы телевизор мог свободно поворачиваться в стороны или наклоняться.

Обслуживание

Ответственность за повседневный уход за телевизором, например, поддержание его в чистоте, возлагается на пользователя.

Экран

Почистите аккуратно экран с помощью мягкого чистящего средства для окон, не оставляя полос и разводов. Имейте в виду, что некоторые типы тканей из микроволокна могут повредить оптическое покрытие, так как обладают сильным абразивным эффектом.

Корпус

Пыль с поверхностей следует удалять сухой мягкой тканью. Для удаления пятен или грязи используйте влажную мягкую ткань, смоченную в воде, содержащей мягкое моющее средство, например, жидкость для мытья посуды.

Запрещается пользоваться спиртом или другими растворителями для очистки любых деталей телевизора.

Подключения

Коммутационная панель на вашем телевизоре предназначена для подсоединения кабелей ввода сигналов, а также дополнительной аппаратуры, например, DVD-плеера или аудиосистемы.

Оборудование, подключаемое к этим разъемам, можно зарегистрировать в меню СПИСОК ИСТОЧНИКОВ, нажав красную кнопку. Если это оборудование отсутствует в меню СПИСОК ИСТОЧНИКОВ, вам следует сначала нажать зеленую кнопку, чтобы добавить его в меню СПИСОК ИСТОЧНИКОВ. Для получения дополнительной информации см. стр. 23.

Перед подключением каких-либо устройств к телевизору не забудьте отключить телевизор от электрической сети. За исключением случаев подключения устройства к разъему HDMI IN или USB.

В зависимости от типа аппаратуры, подключаемой к телевизору, может возникнуть потребность в других кабелях и, возможно, адаптерах. Кабели и адаптеры можно приобрести у торгового представителя компании Bang & Olufsen.

Если необходимо восстановить настройки телевизора по умолчанию, вызовите меню РЕГИОНАЛЬНЫЕ НАСТРОЙКИ и выберите другую страну. На экран будет выведен запрос подтверждения сброса настроек. Все настройки будут удалены, затем вы должны будете пройти процедуру первоначальной настройки, следуя инструкциям, отображаемым на экране.

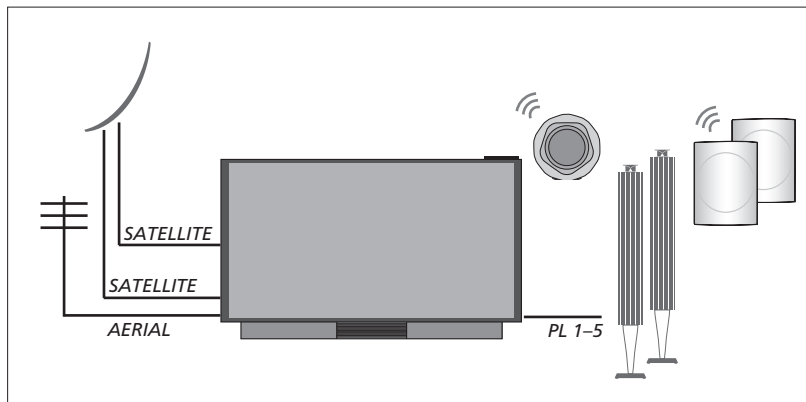

Тюнер

Если вы используете функции рекордера с жестким диском в связи со спутниковой тарелкой, вам следует использовать LNB-головку с двумя выходами. При наличии нескольких спутниковых тарелок необходимо также использовать мультипереключатель DISEqC. За дополнительной информацией обращайтесь к вашему торговому представителю Bang & Olufsen.

Акустические колонки

Используйте акустические колонки Bang & Olufsen BeoLab. Кабеля можно приобрести у торгового представителя компании Bang & Olufsen. С помощью беспроводного соединения вы можете также подключить до восьми колонок. См. стр. 43 для получения дополнительной информации.

Для получения наилучшего беспроводного соединения рекомендуется разместить все беспроводные колонки на расстоянии не более 9 метров от телевизора.

Не ставьте какие-либо преграды перед телевизором или беспроводными колонками, поскольку они могут мешать беспроводному соединению. Беспроводные колонки следует размещать в одной комнате, и они должны быть видны с места установки телевизора. См. руководство к вашим колонкам для получения сведений о том, можно ли подключать ваши колонки беспроводным способом.

Аппаратура с выходом HDMI™

Устройства с выходом HDMI, такие как устройства set-top box, можно подключать к любому свободному разъему HDMI на телевизоре. Однако для источников UHD (Сверхвысокой четкости) рекомендуется HDMI 1. Для получения дополнительной информации о настройке подключенного оборудования см. стр. 23.

Настроенный источник можно выбрать на пульте BeoRemote One или в меню СПИСОК ИСТОЧНИКОВ. Если телевизор обнаруживает устройство, которое еще не было настроено, вам будет предложено либо проигнорировать устройство, либо отобразить устройство, либо настроить его.

Управление подключенным оборудованием можно выполнять с помощью прилагаемого к нему пульта дистанционного управления; вы также можете загрузить таблицу контроллера внешних устройств (таблицу KBU) для использования пульта дистанционного управления Bang & Olufsen, см. стр. 58.

Коммутационные панели

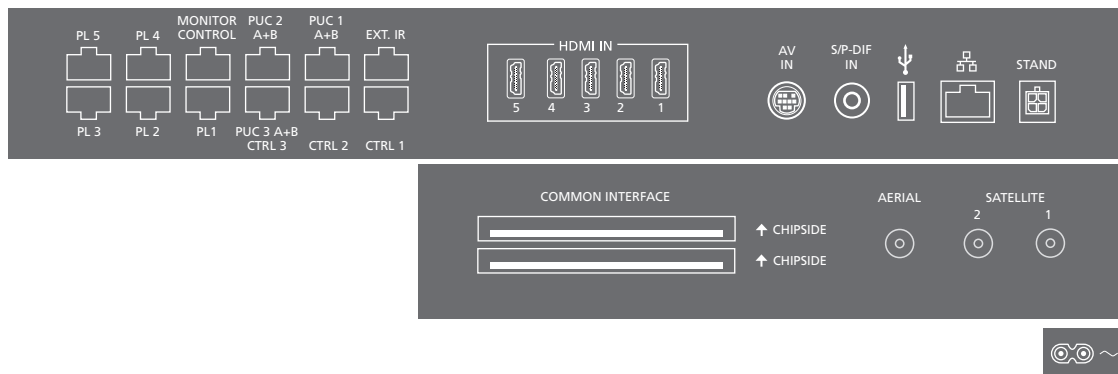

Оборудование, подключаемое permanently к главной коммутационной панели, следует зарегистрировать в меню СПИСОК ИСТОЧНИКОВ. Для этого нажмите **зеленую** кнопку, а затем для каждого источника нажмите **красную** кнопку. Оборудование, подключенное к панели разъемов простого доступа, можно зарегистрировать в меню СПИСОК ИСТОЧНИКОВ. Для этого нажмите **зеленую** кнопку, выделите источник и нажмите **красную** кнопку. Если источник уже настроен, вы можете просто выделить его в меню СПИСОК ИСТОЧНИКОВ и нажать красную кнопку, чтобы изменить настройки. Для получения дополнительной информации [см. стр. 23](#).

Рекомендуется подключить телевизор к Интернет для получения обновлений ПО и таблиц контроллера внешних устройств (КВУ). Таблицы КВУ дают возможность управлять аппаратурой производителей, отличных от Bang & Olufsen, с помощью вашего пульта дистанционного управления Bang & Olufsen.

Подключите разъем ~ на главной коммутационной панели вашего телевизора к настенной розетке. Телевизор находится в режиме ожидания и готов к эксплуатации.

Поставляемые вилка и сетевой шнур специально предназначены для вашего изделия. Не меняйте штепсельную вилку; в случае повреждения сетевого шнура необходимо купить новый у местного представителя компании Bang & Olufsen.

~ Электросеть

Подключение к электрической сети.

PL 1-5 (Power Link)

Для подключения тыловых акустических колонок в системе объемного звучания. [См. стр. 21 для получения дополнительной информации.](#)

MONITOR CONTROL

Для будущего использования.

PUC 1–3 A+B

Для ИК-управляющих сигналов дополнительной аппаратуры, подключенной к разъему HDMI IN или AV IN. Дает возможность управлять аппаратурой производителей, отличных от Bang & Olufsen, с помощью вашего пульта дистанционного управления Bang & Olufsen.

CTRL (1–2)

Для будущего использования.

EXT. IR

Для будущего использования.

HDMI IN (1–5)

Интерфейс HDMI позволяет подключать телевизор к множеству различных источников, таких как устройства set-top box, мультимедийные плееры, проигрыватели Blu-ray или ПК. Для источников UHD (Сверхвысокой четкости) рекомендуется HDMI 1.

AV IN

Для подключения аналогового видео- или аудиооборудования. Требуются разные адаптеры. Адаптеры можно приобрести у торгового представителя компании Bang & Olufsen.

S/P-DIF IN

Входной разъем цифрового аудио, например, для ПК.

USB (→)

Для подключения USB-устройств с целью просмотра цифровых фото, видео или прослушивания музыки. При подключении USB HDD или SSD вы можете использовать их в качестве внешнего рекордера с жестким диском.

Ethernet

Для подключения к Интернету. Для обновления программного обеспечения, доступа к WebMedia, NetRadio и загрузки КВУ.

Во избежание контакта с высоким напряжением убедитесь, что проводное соединение данного изделия с маршрутизатором не выходит за пределы здания.

Настоятельно рекомендуем настроить ваш телевизор на автоматическое обновление системного ПО [см. стр. 71](#).

STAND

Для подключения подставки или настенного кронштейна с электроприводом.

[См. стр. 22 для получения информации о калибровке напольной подставки или настенного кронштейна.](#)

AERIAL

Входной антенный разъем для подключения кабеля наружной антенны/сети кабельного телевидения или для приема аналогового сигнала.

SATELLITE (1–2)

Входные антенные разъемы для приема цифрового спутникового сигнала.

COMMON INTERFACE (2 x PCMCIA)

Для ввода СА-модуля или карты, обеспечивающих доступ к кодированным цифровым каналам. Для получения дополнительных сведений о совместимых картах и сочетаниях модулей обращайтесь, пожалуйста, к торговому представителю компании Bang & Olufsen.

Простой доступ к панели разъемов:

HDMI IN (6)

HDMI IN вход для подключения дополнительного оборудования. Вы также можете подключить фотокамеру или игровую приставку.

MIC

Для подключения калибровочного микрофона с целью автоматической калибровки подсоединенных колонок.

USB (->-)

Для подключения USB-устройств, чтобы просматривать цифровые снимки, видео или музыкальные файлы через ваш медиабраузер (HomeMedia). При подключении USB HDD или SSD вы можете использовать их для записи из встроенных тюнеров.



Простой доступ к разъемам HDMI IN, микрофона и USB.

Подключение цифровых устройств

Вы можете подключить до шести внешних устройств HDMI, например, устройство set-top box, ПК или игровую консоль. Все подсоединенное к телевизору оборудование можно настроить, [см. стр. 23](#). HDMI 6 является разъемом для временного подключения, [см. стр. 16](#).

В зависимости от оборудования, подключаемого к телевизору, может возникнуть потребность в других кабелях и, возможно, адаптерах. Если у вас более двух типов оборудования, требующего наличия PUC-разъема, необходимо купить дополнительный PUC-кабель. Кабели и адаптеры можно приобрести у торгового представителя компании Bang & Olufsen.

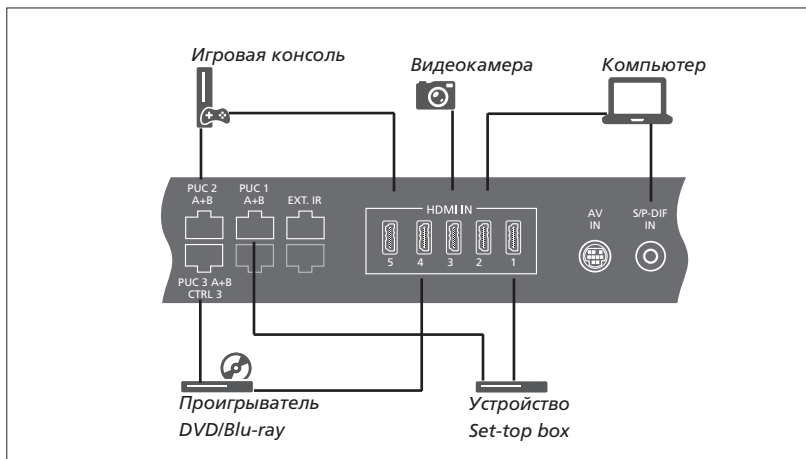

Пример подключенных цифровых устройств.

Подключение устройства set-top box

- > Подключите кабель к соответствующему разъему на устройстве set-top box.
- > Подведите кабель к разъему HDMI IN на телевизоре.
- > Чтобы получить возможность управлять устройством set-top box с помощью вашего пульта дистанционного управления Bang & Olufsen, подключите ИК-передатчик к одному из PUC-разъемов и прикрепите его к ИК-приемнику устройства set-top box. [См. стр. 19 для получения дополнительной информации об ИК-передатчиках.](#)
- > Настройте устройство, следуя инструкциям, отображаемым на экране.

Подключение проигрывателя DVD/Blu-ray

- > Подключите кабель к соответствующему разъему на проигрывателе DVD/Blu-ray.
- > Подведите кабель к разъему HDMI IN на телевизоре.
- > Чтобы получить возможность управлять проигрывателем DVD/Blu-ray с помощью вашего пульта дистанционного управления Bang & Olufsen, подключите ИК-передатчик к одному из PUC-разъемов и прикрепите его к ИК-приемнику устройства проигрывателя DVD/Blu-ray. [См. стр. 19 для получения дополнительной информации об ИК-передатчиках.](#)
- > Настройте устройство, следуя инструкциям, отображаемым на экране.

Подключение игровой консоли

- > Подключите кабель к соответствующему разъему на игровой консоли.
- > Подведите кабель к разъему HDMI IN на телевизоре. ^{*1}
- > Чтобы получить возможность управлять игровой приставкой с помощью вашего пульта дистанционного управления Bang & Olufsen, подключите ИК-передатчик к одному из PUC-разъемов и прикрепите его к ИК-приемнику игровой приставки. [См. стр. 19 для получения дополнительной информации об ИК-передатчиках.](#)
- > Настройте устройство, следуя инструкциям, отображаемым на экране. ^{*2}

Подключение камеры

- > Подключите кабель к соответствующему разъему на камере.
- > Подведите кабель к разъему HDMI IN на телевизоре. ^{*1}
- > Настройте устройство, следуя инструкциям, отображаемым на экране.

¹*Вы также можете использовать разъем HDMI IN 6 для подключения временных устройств [См. стр. 16 для получения информации о расположении временных разъемов.](#)

²*При выборе опции ИГРОВАЯ КОНСОЛЬ в качестве источника режим изображения ИГРА включается по умолчанию. Вы можете временно изменить эту настройку в меню ИЗОБРАЖЕНИЕ, [см. стр. 49](#).

Подключение ПК

Перед подключением компьютера к телевизору отключите от сети электропитания телевизор, компьютер и всю остальную аппаратуру.

Подключение ПК

- > Используя кабель соответствующего типа, подключите один его конец к выходному разъему DVI или HDMI на вашем компьютере, а другой конец – к разъему HDMI IN на телевизоре.
- > При использовании на компьютере выходного разъема DVI подключите с помощью соответствующего кабеля выход цифрового звука на ПК к разъему S/P-DIF IN на телевизоре для воспроизведения звукового сигнала из компьютера на колонках, подключенных к телевизору.
- > Снова подключите телевизор, компьютер и всю подсоединенную аппаратуру к электрической сети. Помните, что компьютер должен быть подключен к заземленной настенной сетевой розетке, как указано в инструкции по установке компьютера.

Подключение аналогового устройства

Вы можете подключить одно аналоговое устройство, например, игровую консоль или видеомэгафон. О том, как настроить подключенное к телевизору оборудование [см. стр. 23](#).

Отключите все системы от сети электропитания, прежде чем приступите к подключению дополнительной аппаратуры.

Подключение аналогового устройства

- > Подключите кабель к соответствующему разъему на устройстве, которое вы хотите подключить.
- > Подведите кабель к разъему AV IN на телевизоре.
- > Снова подключите телевизор и всю подсоединенную аппаратуру к электрической сети.
- > Чтобы получить возможность управления аналоговым источником с помощью пульта дистанционного управления, подключите ИК-передатчик к одному из PUC-разъемов и прикрепите его к ИК-приемнику аналогового источника. [См. стр. 19 для получения дополнительной информации об ИК-передатчиках.](#)
- > Настройте устройство, следуя инструкциям, отображаемым на экране.

Необходимы разные адаптеры и, возможно, кабели. Кабели и адаптеры можно приобрести у торгового представителя компании Bang & Olufsen.

ИК-передатчики

Для управления аппаратурой других производителей (не Bang & Olufsen) с помощью пульта BeoRemote One или приложения BeoRemote прикрепите ИК-передатчик Bang & Olufsen к вашему устройству (отличному от Bang & Olufsen), затем подключите его к одному из разъемов с маркировкой PUC на коммутационной панели. Чтобы получить возможность управлять подключенным устройством с помощью ПДУ, прикрепите передатчик рядом с ИК-приемником на подключенном оборудовании. Перед присоединением передатчика на постоянной основе проверьте, сможете ли вы осуществлять навигацию по меню оборудования на экране телевизора с помощью пульта BeoRemote One или приложения BeoRemote.

Если вы свяжете передатчик с выбранным PUC-разъемом в меню СПИСОК ИСТОЧНИКОВ, настройки для ИК-передатчика выполняются автоматически. Однако, если вам нужны другие настройки, вы можете выполнить ручную установку этого разъема.

По вопросам приобретения дополнительного PUC-кабеля обращайтесь к вашему торговому представителю Bang & Olufsen.

Для получения информации о загрузке таблиц контроллера внешних устройств (КВУ) для устройств set-top boxes см. стр. 23.

Smart Card для цифровых каналов

Если вы хотите иметь доступ к кодированным каналам, обратитесь к провайдеру услуг. Как правило, за отдельную плату провайдер услуг регистрирует вас как авторизованного пользователя. После этого вам предоставят смарт-карту и СА-модуль. Обратите внимание, что карта и модуль действительны только для одного провайдера услуг, поэтому они будут работать только с определенными каналами.

СА-модуль выполняет функцию устройства чтения смарт-карт, которые предназначены для декодирования закодированных сигналов, посылаемых провайдером услуг. Без применения смарт-карт и СА-модулей доступны только незакодированные передачи, которые также называют «бесплатными».

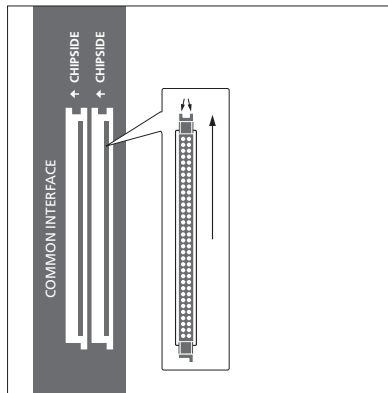

Свяжитесь с торговым отделением компании Bang & Olufsen для получения информации о совместимых СА-модулях.

Смарт-карта должна извлекаться из СА-модуля только по требованию провайдера услуг. Это бывает необходимо в том случае, если провайдеру услуг нужно записать на смарт-карту новую информацию.

Аккуратно вставьте смарт-карту в СА-модуль. СА-модуль имеет один выступающий край на одной стороне и два выступающих края на другой стороне. Если телевизор не принимает сигнал, проверьте, правильно ли вставлены карта Smart Card и СА-модули.

Смарт-карты и СА-модули могут также предоставлять доступ к специальным меню, которые не описываются в данном руководстве. В таком случае выполняйте инструкции, предоставленные вашим провайдером услуг.

Продолжение...

Активация СА-модулей

В меню СА-МОДУЛИ вы можете включить или отключить СА-модули для наземного, кабельного или спутникового телевидения. В некоторых странах рекомендуется отключить СА-модуль для спутникового телевидения в целях обеспечения оптимального функционирования наземного СА-модуля.

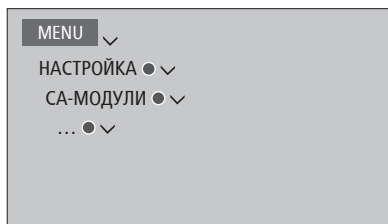

Доступ к СА-модулю также можно получить через главное меню, когда текущим источником выбран ТВ-тюнер.

Подключение акустических колонок к телевизору

Вы можете подсоединить к телевизору до десяти проводных акустических колонок и сабвуферов с помощью кабелей Power Link.

Кроме того, вы можете подсоединить до восьми колонок беспроводным способом, включая сабвуферы. Для получения дополнительной информации о настройке беспроводных колонок [см. стр. 43](#).

Отключите все системы от сети электропитания, прежде чем приступите к подключению дополнительной аппаратуры.

В зависимости от типа колонок, подключаемых к телевизору, может возникнуть потребность в разных кабелях и, возможно, адаптерах. Кабели и адаптеры можно приобрести у торгового представителя компании Bang & Olufsen.

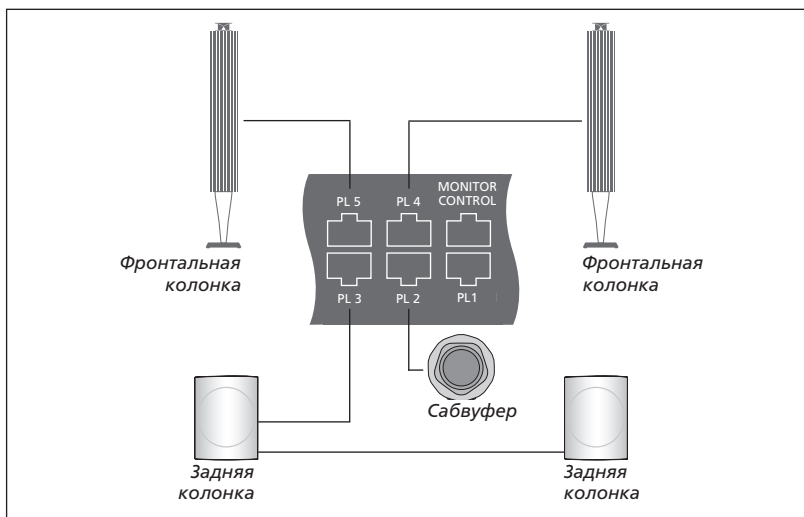

Пример схемы подключения колонок.

Подключение акустических колонок

- > Подсоедините кабель Power Link к соответствующему разъему на акустических колонках, которые вы хотите подключить к телевизору.*¹
- > Подведите кабели к разъемам, маркированным PL 1-5 на телевизоре.
- > Подключите кабель Power Link к соответствующему разъему на сабвуфере.
- > Подведите кабель к свободному разъему, маркированному PL 1-5 на телевизоре.
- > Снова подключите телевизор и подсоединенные колонки к электрической сети.

Если вы хотите подсоединить две колонки к одному PL-разъему на телевизоре и при этом невозможно провести кабель между двумя акустическими колонками, необходимо приобрести дополнительный кабельный разветвитель; для получения дополнительной информации обращайтесь к торговому представителю компании Bang & Olufsen.

¹* Не забудьте установить переключатель на колонках в левое и правое положение в зависимости от того, слева или справа находится колонка относительно вашего места прослушивания.

Установка положений для поворота телевизора

Если ваш телевизор оснащен отдельно приобретаемой напольной подставкой или настенным кронштейном с электроприводом, вы можете поворачивать его по команде с пульта.

Более того, вы можете настроить телевизор так, чтобы при включении он автоматически разворачивался экраном к вашему излюбленному месту просмотра. Вы можете запрограммировать его так, чтобы при включении, например, радиоприемника, он поворачивался в положение для прослушивания, при выключении телевизора - в положение режима ожидания. Вы также можете настроить положения подставки для других мест прослушивания или просмотра.

Если ваш телевизор оснащен отдельно приобретаемой настольной подставкой с электроприводом, вы можете слегка наклонить ее с помощью опций меню НАСТРОЙКА ПОДСТАВКИ, которое находится в меню ПОДСТАВКА. Это позволит вам, например, избежать появления отвлекающих бликов.

Программированные положения подставки

Если ваш телевизор оснащен напольной подставкой или настенным кронштейном с электроприводом, выберите по одному положению для режима видео, для режима аудио и для режима ожидания. Вы также можете запрограммировать собственные, наиболее подходящие вам положения подставки, например, для случаев, когда вы читаете в кресле или сидите за обеденным столом.

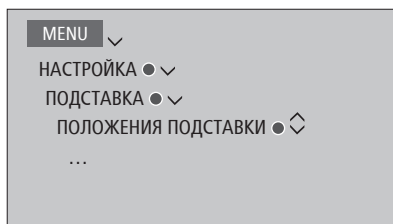

Для сохранения, переименования или удаления положения подставки вызовите меню ПОЛОЖЕНИЯ ПОДСТАВКИ.

Если вы хотите сохранить текущее положение подставки в пустом поле центральной кнопки после выбора поля. После этого вы можете присвоить положению подставки название.

Положения подставки РЕЖИМ ОЖИДАНИЯ, ВИДЕО и АУДИО нельзя переименовывать или удалять. Вы также не можете присваивать названия полям, для которых не назначены положения подставки. Пустые поля отмечены <...>. В некоторых языках название нужно выбрать из списка определенных названий.

Калибровка электроприводного перемещения

Если имеющийся комплект включает в себя напольную подставку или настенный кронштейн с электроприводом, то система предложит откалибровать крайние положения электроприводного перемещения. Чтобы выполнить калибровку напольной подставки, введите расстояние от подставки до стены и выполните экранные инструкции. Электроприводное перемещение телевизора не будет работать, пока не будет выполнена операция калибровки. Если в дальнейшем телевизор будет перемещен, например, будет установлен в углу, возможно, понадобится повторная калибровка электроприводного перемещения. [См. стр. 11 для получения информации о перемещении вашего телевизора.](#)

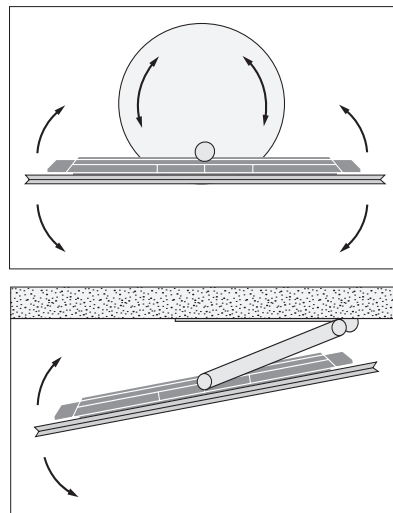

Последовательность действий при калибровке позволяет установить максимальный угол поворота телевизора – влево и вправо.

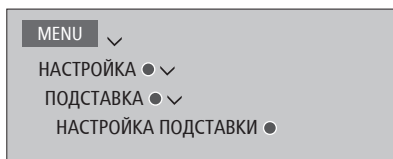

В зависимости от расположения вашего телевизора вы можете вызвать меню для положений подставки или настенного кронштейна.

Установка дополнительной аппаратуры

При подключении к вашему телевизору дополнительного видеоборудования вы можете настроить это оборудование в меню СПИСОК ИСТОЧНИКОВ. Для этого найдите данный источник и нажмите **красную** кнопку.*¹

Когда телевизор включен и дополнительная аппаратура подключена к разъему HDMI IN, телевизор обнаружит устройство, которое не было настроено. На экране отобразится соответствующее уведомление, после чего вы можете настроить устройство, следуя инструкциям, отображаемым на экране.

Для некоторых параметров устройств, например, параметров звучания и изображения, по умолчанию установлены такие значения, которые подходят для большинства ситуаций, однако эти параметры можно, по желанию, изменить. Выберите источник, нажмите **красную** кнопку и выберите меню РАСШИР. НАСТР.*¹ Здесь вы можете также задать группу колонок, которая будет активироваться при выборе этого источника.

¹*Если источник отсутствует в меню СПИСОК ИСТОЧНИКОВ, значит он не используется и вам нужно сначала нажать **зеленую** кнопку, чтобы отобразить полный список источников.

Что подключено?

После регистрации устройства, подключенного к телевизору, вы сможете управлять им с помощью пульта BeoRemote One.

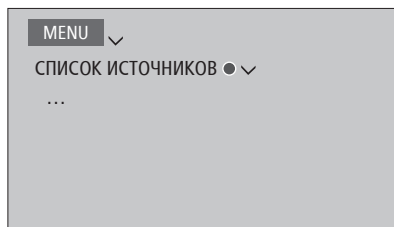

Выделите источник и нажмите **красную** кнопку для его установки.*¹ Здесь вы можете также присвоить название источнику.*² Вы можете также настроить источник на активацию прямо из режима ожидания нажатием кнопки TV или MUSIC на BeoRemote One. Теперь вы можете начинать эксплуатацию источника.

²* Информацию о присвоении названия источнику на дисплее BeoRemote One см. в руководстве к BeoRemote One.

Загрузка или удаление таблиц КВУ

При наличии Интернет-соединения вы можете загрузить таблицы контроллера внешних устройств (КВУ), которые позволяют управлять подсоединенным оборудованием, таким как set-top box, с помощью пульта BeoRemote One.

Таблицы КВУ доступны для многих устройств, таких как проекторы, DVD-проигрыватели, set-top box и игровые приставки, других производителей. Список таблиц КВУ в сети Интернет постоянно обновляется и расширяется.

Загрузка таблицы КВУ

В ходе процедуры настройки на дисплее будет выведен вопрос о том, хотите ли вы управлять подключенным оборудованием с помощью пульта BeoRemote One. Выполните экранные инструкции для загрузки таблицы контроллера внешних устройств (КВУ), если она доступна. Телевизор должен быть подключен к Интернету.

Если ваше подключенное оборудование отсутствует в списке загрузки, это означает, что на данный момент отсутствует устройство для управления ним, и вы должны выбрать НЕПОДДЕРЖ. ИСТОЧН. Вы не сможете управлять этим оборудованием при помощи пульта BeoRemote One. Вы можете обратиться к торговому представителю Bang & Olufsen, чтобы он предоставил вам таблицу КВУ неподдерживаемого источника.

Продолжение...

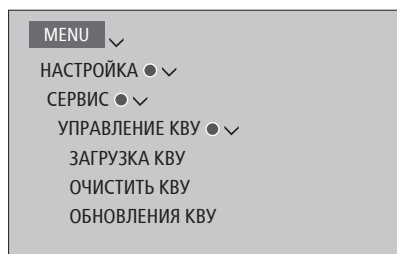

Вы можете осуществлять поиск устройств, используя латинские символы и цифры. Для устройств, названия которых включают символы других алфавитов, вы можете осуществлять поиск по той части названия, в которой есть латинские символы. Вы также можете использовать функцию просмотра, чтобы найти правильную таблицу КВУ.

Таблицы КВУ можно загрузить в любое время.

За дополнительной информацией о таблицах КВУ обратитесь к торговому представителю Bang & Olufsen.

Обновление ПО таблицы КВУ

В меню ОБНОВЛЕНИЯ КВУ можно выбрать таблицу КВУ и нажать **центральную** кнопку, чтобы обновить программное обеспечение этой таблицы, если обновление доступно. Вы можете нажать **зеленую** кнопку, чтобы проверить наличие обновлений, **красную** кнопку, чтобы просмотреть информацию о таблице, и **желтую** кнопку, чтобы ознакомиться с историей таблицы.

Сброс настроек источника

Если вы подключили устройство к определенному разъему и осуществили его настройку, а затем полностью отключили устройство, то его настройки необходимо сбросить. Выделите источник в меню СПИСОК ИСТОЧНИКОВ, нажмите **красную** кнопку и выберите ВОССТ. НАСТР. ПО УМОЛЧАНИЮ. Если вы выберете ДА, устройство больше не будет закреплено за данным разъемом. При следующем подключении устройства к разъему вам будет предложено настроить устройство.

Вы также можете выбрать ВОССТ.НАСТР. ПО УМОЛЧ в меню РАСШИР. НАСТР. для восстановления настроек по умолчанию только для данного меню.

Удаление таблицы КВУ

Для удаления неиспользуемых таблиц КВУ вызовите меню ОЧИСТИТЬ КВУ. Обратите внимание, что для удаления таблицы, вам сначала нужно восстановить настройки подсоединенного устройства, связанного с этой таблицей КВУ.

Запоминающее устройство USB

Вы можете подсоединить к вашему телевизору два запоминающих устройства USB и просматривать записанное на них содержимое поддерживаемых форматов. USB HDD (жесткий диск) или SSD (твердотельный накопитель) можно также использовать в качестве рекордера с жестким диском, что позволит вам останавливать, повторно воспроизводить и записывать передачи, выполнять запись по таймеру, просматривать записи и редактировать их. Для получения дополнительной информации о функциях рекордера с жестким диском, см. стр. 26 и 33–40. В зависимости от USB-устройства при его подключении нужно выбрать, какое действие следует при этом выполнить: просмотреть содержимое, использовать устройство для записи или не выполнять ничего. Для записи можно использовать только USB HDD или SSD с поддержкой USB 2.0 или выше. Минимальная требуемая емкость USB HDD составляет 32 Гб, однако рекомендуется использовать USB HDD или SSD емкостью не менее 500 Гб.

USB HDD или SSD следует настроить в телевизоре, в котором он будет использоваться в качестве рекордера с жестким диском, и рекомендуется не отключать его от телевизора, чтобы избежать повреждения данных. Это означает, что записи, сохраненные на USB HDD или SSD, закреплены за телевизором, на котором они сделаны, и не могут быть доступны для извлечения или использования на другом телевизоре. Одновременно для записи можно использовать только один диск USB HDD или SSD.

Подключение вашего диска USB HDD или SSD к телевизору через USB-концентратор может привести к нарушениям в его работе.

Если по каким-либо причинам требуется выполнить сброс настроек телевизора до заводских настроек, подключение диска USB HDD или SSD все равно сохраняется в памяти.

Запись на диск USB HDD или SSD может поддерживаться не всеми провайдерами передач.

Использование диска USB HDD или SSD в качестве рекордера с жестким диском

Чтобы использовать диск USB HDD или SSD в качестве рекордера с жестким диском, вам нужно настроить его в вашем телевизоре. Обратите внимание, что в процессе настройки диск форматируется и все записанные на нем данные удаляются.

Использование диска для записи...

После автоматического обнаружения диска USB HDD или SSD выберите опцию **ИСПОЛЬЗОВАТЬ ДЛЯ ЗАПИСИ**¹

Выберите **ДА**, чтобы принять форматирование диска.

После завершения форматирования в меню станут доступны все опции, которые относятся к рекордеру с жестким диском.

¹ *В меню **USB-ДИСКИ** вы можете также выделить диск **USB HDD** или **SSD** и нажать **зеленую** кнопку, чтобы использовать его для записи.

Вы можете подсоединить к телевизору второй диск **USB HDD** или **SSD**, но поскольку первый диск уже настроен для выполнения записи, второй диск будет недоступен для использования в качестве рекордера с жестким диском.

При подключении нового и единственного диска **USB HDD** или **SSD** к вашему телевизору, в котором раньше для записи использовался другой диск **USB HDD** или **SSD**, вы можете настроить новый диск **USB HDD** или **SSD** на использование в качестве рекордера с жестким диском. При этом ваш телевизор «забудет» настройку предыдущего жесткого диска и содержимое старого диска **USB HDD** или **SSD** станет недоступным. Кроме того, при повторной настройке старого диска на запись будет выполнено его форматирование. Вам будет предложено принять это перед тем, как продолжить. В случае отмены или ошибки настройки нового **USB HDD** или **SSD** будет восстановлена настройка предыдущего **USB HDD** или **SSD**.

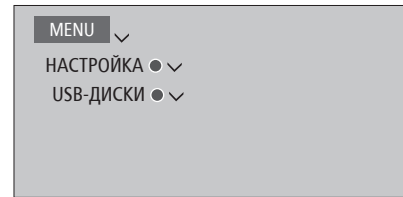

Просмотр содержимого USB-устройства

После обнаружения USB-устройства выберите опцию **ПРОСМОТРЕТЬ СОДЕРЖИМОЕ**²

Просматривайте и выбирайте содержимое

² *В меню **USB-ДИСКИ** вы можете также выбрать диск **USB HDD** или **SSD** и просмотреть его содержимое.

Безопасное извлечение USB-устройства

В меню **USB-ДИСКИ** выделите USB-устройство и нажмите **красную** кнопку, чтобы получить возможность безопасно извлечь это устройство без потери или повреждения его данных. Сообщение на телевизионном экране проинформирует вас, когда можно безопасно извлечь данное устройство.

Если вы решите извлечь диск **USB HDD** или **SSD**, настроенный для записи, вам будет предложено подтвердить отключение всех функций, относящихся к рекордеру с жестким диском, и блокирование доступа к содержимому диска.

Во время выполнения записи или воспроизведения безопасное извлечение диска **USB HDD** или **SSD** будет недоступно.

Просмотр телепередач

В зависимости от опций вашего тюнера вы можете смотреть цифровые наземные, кабельные и спутниковые каналы. Создавайте группы каналов и поворачивайте телевизор. Выполняйте запись, если вы подключили и настроили диск USB HDD или SSD на запись, [см. также стр. 25](#).

Для переключения в режим РАДИО сначала нужно настроить радиостанции. [См. стр. 41](#).

Для получения информации о справочнике передач [см. стр. 29](#).

Для быстрого вызова избранного источника вы можете назначить ему одну из кнопок MyButtons на пульте BeoRemote One. Для получения дополнительной информации [см. стр. 51](#).

Запись на диск USB HDD или SSD может поддерживаться не всеми провайдерами передач.

Выбор источника...

Вызовите и выберите телевизионный источник на дисплее пульта BeoRemote One

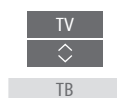

Вызовите главное меню



Выберите СПИСОК ИСТОЧНИКОВ



Выберите телевизионный источник*¹



Выбор канала...

Нажмите, чтобы выбрать канал



Выберите предыдущий канал*²



Вызов и использование каскадного меню...

Вызовите главное меню



Активируйте функцию*³

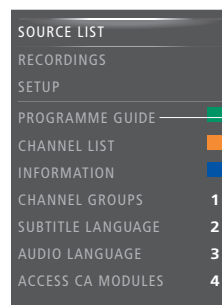

Функция телевизора

1 Кнопка на пульте дистанционного управления
2
3
4

Пример каскадного меню.

Запись здесь и теперь...

Для выполнения записи необходимо, чтобы диск USB HDD или SSD был подключен и настроен для записи. Во время записи вы также можете просматривать другую запись, источник или ТВ-канал.*⁴

Нажмите, чтобы вызвать меню ЗАПИСЬ на дисплее BeoRemote One



Нажмите, чтобы начать запись



Нажмите, чтобы начать запись



Нажмите, чтобы остановить запись*⁵

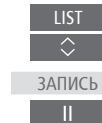

¹*Вы можете настроить телевизионный тюнер на непосредственное включение из режима ожидания с помощью кнопки **ТВ** на пульте BeoRemote One. Выделите **ТВ-ТЮНЕР** в меню **СПИСОК ИСТОЧНИКОВ**, нажмите **красную** кнопку, выделите опцию **ИЗ РЕЖ. ОЖИД.** и нажмите **<** или **>**, чтобы вызвать **ТВ**, затем нажмите **центральную** кнопку.

²*Возможно, только если выключена функция **Digital Text/HbbTV**.

³*Вы также можете активировать цветные функции, не нажимая перед этим кнопку **MENU**, если отключена функция **Digital Text/HbbTV**.

⁴*Запись может осуществляться только с цифровых каналов. Телевизор оснащен двумя тюнерами, поэтому вы можете выполнять запись одной передачи во время просмотра другой. Однако, если записываемый канал закодирован, вы не сможете переключиться на другой канал. Вы можете также записывать две передачи одновременно. Вы не сможете начать новую запись, если диск **USB HDD** или **SSD**, настроенный на запись, заполнен защищенными записями. [См. стр. 36](#) для получения сведений об управлении дисковым пространством для записей.

⁵*При одновременном выполнении двух записей вам нужно будет выбрать, какую запись остановить.

Поворот телевизора, установленного на напольной подставке...

Нажмите, чтобы вызвать меню ПОДСТАВКА на дисплей BeoRemote One.

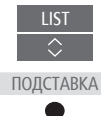

Поворачивайте телевизор, поворачивая трубку напольной подставки



Поворачивайте телевизор, поворачивая основу напольной подставки



или

Выберите положение для поворота телевизора



Поворот телевизора, установленного на настенном кронштейне...

Нажмите, чтобы вызвать меню ПОДСТАВКА на дисплей BeoRemote One.

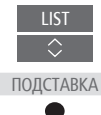

Поворачивайте телевизор



или

Выберите положение для поворота телевизора



Для использования функции напольной подставки или настенного кронштейна с электроприводом вам сначала нужно будет откалибровать напольную подставку или настенный кронштейн. Для получения информации о предварительной установке положений поворота телевизора см. стр. 22.

Наклон телевизора, установленного на настольной подставке...

Нажмите, чтобы вызвать меню ПОДСТАВКА на дисплей BeoRemote One.

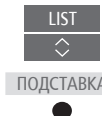

Наклоняйте телевизор



Использование телетекста...

Вы можете вызвать на экран телетекст для определенного канала, если данная функция поддерживается вашим провайдером передач.

Нажмите несколько раз для изменения режима экрана



Нажмите для перехода вверх или вниз по страницам



Перейдите к опции СТР. и перемещайтесь между страницами



Введите номер страницы



Нажмите для перехода к предыдущей странице или нажмите и удерживайте, чтобы выйти из телетекста.



Информация о передаче

Вы можете вызвать информацию о текущей передаче или вызвать Справочник передач. Вы также можете изменить язык аудио и субтитр или вызвать на экран интерактивную информацию через HbbTV.

При каждом переключении канала или станции на некоторое время открывается экран с информацией. Вы также можете вызвать дисплей вручную, нажав **INFO**, чтобы просмотреть информацию о передаче.

HbbTV может отсутствовать на некоторых рынках.

Обратите внимание, что во время отображения источником UHD-сигнала предварительный просмотр недоступен.

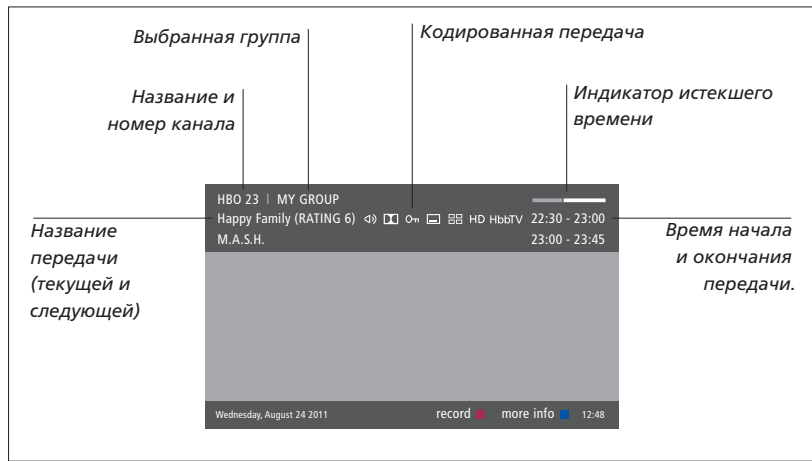

Чтобы просмотреть дополнительные сведения о передаче, нажмите кнопку **INFO** во время отображения данного телевизионного экрана. Нажимайте **<**, **>**, **^** и **v** для навигации назад и вперед по времени и каналам и нажмите **центральную** кнопку, чтобы выбрать текущий канал. Нажмите кнопку **BACK**, чтобы закрыть информацию о передаче.

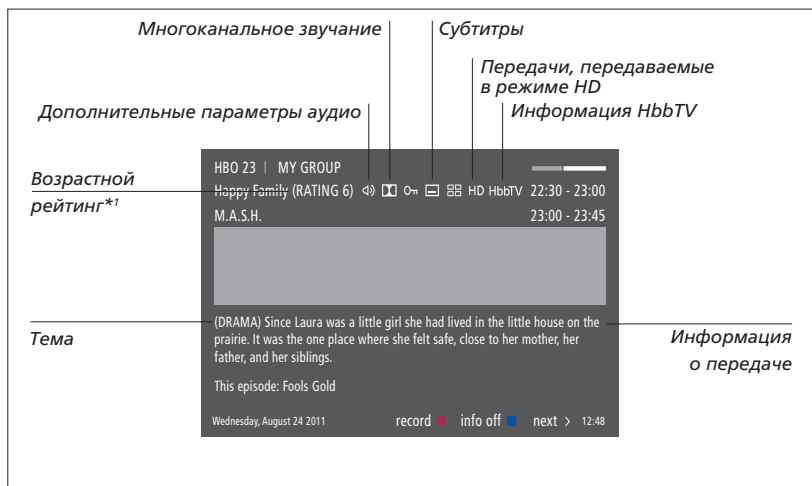

Если включен расширенный режим отображения и информация размещается на нескольких страницах, вы сможете прокручивать страницы, нажимая кнопку **v**.

Дополнительные параметры настройки субтитров и звучания показаны в виде значков в верхней части экрана. Примечание: Данная услуга предоставляется не всеми каналами.

¹*Возрастной рейтинг отображается, только если он поддерживается вашим провайдером услуг.

Справочник передач

Вы можете открыть справочник передач, который включает в себя сведения о текущих и последующих передачах на период до двух недель. В программе передач вы можете также переключиться на другой канал или станцию. Для аналоговых каналов и станций Справочник передач вызвать нельзя.

Чтобы открыть справочник передач, нажмите **GUIDE**.

Следует отметить, что во время обновления справочника передач телевизор может перейти в беззвучный режим.

Язык Справочника передач будет таким же, как выбранный язык меню, при наличии. В противном случае это будет язык, доступный через ТВ-сигнал.

На экране справочника передач...

Нажмите, чтобы вызвать информацию о конкретной передаче.

Нажмите дважды для выбора выделенной передачи.

Нажмите и удерживайте, чтобы убрать информацию с экрана

Нажмите, чтобы вернуться к основному экрану справочника передач

На экране с информацией о выбранной передаче...

Нажмите, чтобы выбрать канал

Нажмите, чтобы вернуться на предыдущий уровень



Нажмите и удерживайте, чтобы убрать информацию с экрана

Чтобы выбрать другую группу, выделите канал в справочнике передач и нажмите желтую кнопку.

Вы можете также выполнять запись с помощью справочника передач, [см. стр. 36](#).

Обратите внимание, что предварительный просмотр источника с UHD-сигналом недоступен.

Субтитры и опции звучания

Иконки  и  указывают на наличие дополнительных опций аудио или субтитров.

Управление, когда на экране не отображено меню...

Нажмите, чтобы вызвать меню ЯЗЫК СУБТИТРОВ или...



...нажмите для вызова меню ЯЗЫК ЗВУЧАНИЯ



Функции ЗВУЧАНИЕ СЛЕВА и ЗВУЧАНИЕ СПРАВА позволяют направить звучание с левой или правой колонки на фронтальные колонки.

Обозначения параметров аудио могут включать аффикс АС3 или ААС (например, English АС3). Они соответствуют разным звуковым системам.

Использование каналов, групп и списков

Вы можете создавать, редактировать и использовать группы для облегчения поиска избранных телевизионных каналов и радиостанций.

Если автоматическая настройка всех каналов и станций не привела к сохранению этих каналов и станций в нужном вам порядке, вы можете изменить порядок их отображения в списке каналов или станций. Вы также можете убирать и удалять каналы и станции, которые вам больше не нужны, или восстанавливать каналы и станции, которые вам все-таки нужны.

Если ваш поставщик услуг поддерживает каналы в формате Pay Per View (Оплата за просмотр), вы также можете заказать телепередачу, которую хотите посмотреть.

В режиме Радио слово КАНАЛ в меню заменяется словом СТАНЦИЯ. Если вы хотите редактировать группы радиостанций, необходимо переключиться на радиоисточник и выбрать РЕДАКТ. РАДИОГРУППЫ.

Обратите внимание, что радиостанции, принимаемые через тюнер, не являются такими же, как и станции NetRadio, описанные на [стр. 59](#).

Использование и редактирование групп каналов

В меню ИЗБРАННЫЕ вы можете создать до 22 групп каналов для быстрого поиска ваших любимых каналов без необходимости просмотра всех настроенных каналов. Например, вы можете создать группу каналов для каждого члена вашей семьи. Вы также можете присваивать названия группам каналов или станций, которые вы создали, а также удалять группы, в которых больше нет необходимости. Вы также можете очистить группу для новых каналов или станций.

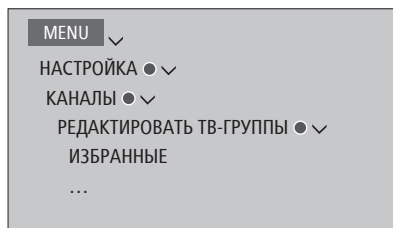

В группе избранных вы можете переместить канал на другую позицию списка. Для получения инструкций см. меню на экране телевизора.

Чтобы создать группу избранных и присвоить ей название...

Откройте меню ИЗБРАННЫЕ

Выделите группу с названием или без названия

Нажмите, чтобы назвать/изменить название группы, например, «Спорт», и выполните экранные инструкции

Нажмите, чтобы сохранить название

Выберите группу, которой было присвоено название

Нажмите, чтобы добавить каналы

Выберите группу, из которой следует осуществить копирование, например, «Новости»

Нажмите, чтобы выбрать канал

Нажмите для перехода по списку

Нажмите после добавления каналов

Нажмите для сохранения настроек

Группы каналов и станций

Выбор группы каналов. Группами каналов могут быть созданные вами группы или список каналов. Некоторые провайдеры услуг передают списки каналов. Они устроены во многом так же, как группы. Списки передач, как и группы, можно выводить на экран и просматривать.

Отображение сводной информации о группах каналов...

Нажмите, чтобы отобразить сводную информацию о группах каналов



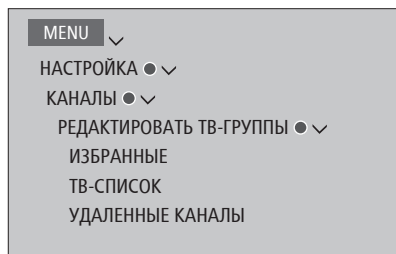



Списки каналов и станций

Вызов списка каналов и выбор канала

Нажмите, чтобы выбрать группу каналов 

Нажмите для поочередного перехода между каналами в группе или... 

...нажмите, чтобы вызвать канал, закрепленный за определенным номером в группе 

Редактирование каналов

Вы можете удалять нежелательные каналы или станции из списка каналов или восстанавливать каналы, которые вы ранее удалили из списка каналов.

Переименовывать можно только аналоговые каналы. Данная функция может присутствовать не на всех рынках.

В меню ТВ-СПИСОК вы можете удалить канал из списка каналов. Удаленные каналы можно позже восстановить в меню УДАЛЕННЫЕ КАНАЛЫ.

Если вы хотите редактировать радиостанции, необходимо переключиться на радио и выбрать РЕДАКТ. РАДИОГРУППЫ.

*При редактировании опции ТВ-СПИСОК или добавлении каналов в группы избранных вы можете нажать **зеленую** кнопку для переключения между сортировкой каналов по алфавиту и нумерации.*

Каналы, которые были удалены из списка каналов, не будут отображаться снова при поиске новых каналов, однако они сохраняются в списке УДАЛЕННЫЕ КАНАЛЫ.

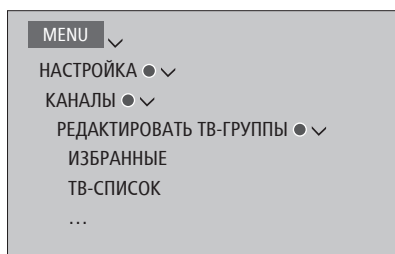

Просмотр информации о канале

В меню ТВ-СПИСОК вы можете выделить канал и, нажав **красную** кнопку, просмотреть информацию о нем. Функция РОДИТЕЛЬСКИЙ КОНТРОЛЬ доступна, только если вы включили КОНТРОЛЬ ДОСТУПА в меню НАСТРОЙКА, см. стр. 69. Каналы, защищенные функцией родительского контроля, будут пропущены при переходе между каналами.

*Если выделенный канал является аналоговым, вы также можете переименовать его с помощью **зеленой** кнопки и кнопок <, >, ^ и v. Для некоторых языков функция переименования каналов недоступна.*

*В меню ТВ-СПИСОК вы можете нажать **зеленую** кнопку, чтобы переключиться между сортировкой каналов по алфавиту и по нумерации.*

Если вы хотите просмотреть информацию о радиостанции или создать группу радиостанций, необходимо переключиться на радио и выбрать РЕД. РАДИОГРУППЫ.

Просмотр каналов Pay Per View

Вы можете смотреть каналы Pay Per View, если данный формат поддерживается вашим поставщиком услуг, однако в любом случае их просмотр требует подписки. Справочник передач содержит информацию о каналах и передачах. Используйте данную информацию для заказа передачи. Обратитесь к вашему провайдеру услуг для получения вашего ID клиента.

Заказ передачи...

Нажмите, чтобы выбрать канал



или

0-9

Следуйте информации, отображаемой на экране, для получения доступа к передаче. За дополнительной информацией обращайтесь к вашему провайдеру услуг

Пауза и воспроизведение передачи

Если к телевизору подключен диск USB HDD или SSD, настроенный на запись, вы можете останавливать, возобновлять и повторять воспроизведение текущих цифровых передач. Телевизор продолжает сохранение во время записи со сдвигом во времени, поэтому вы можете быть уверены в том, что ничего не пропустите. Для получения информации о дисках USB HDD или SSD, [см. стр. 25](#).

Информацию о том, как скопировать содержимое буфера сдвига во времени на постоянный носитель записи, [см. стр. 37](#).

Активация MHEG или HbbTV в режиме сдвига во времени недоступна.

Использование диска USB HDD или SSD для записи со сдвигом во времени может поддерживаться не всеми провайдерами передач.

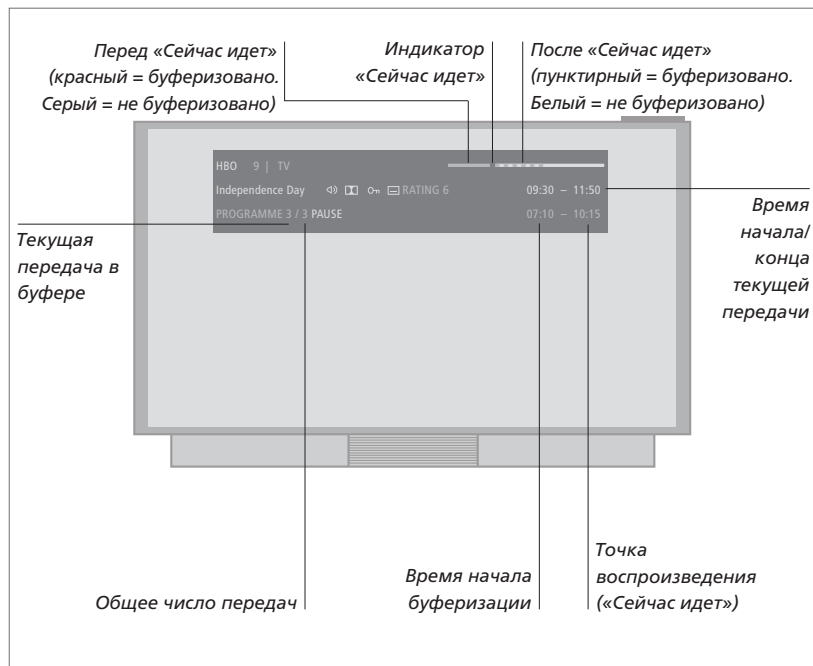

Приостановка и возобновление передачи...

Вы можете остановить передачу на текущем канале, а затем через некоторое время возобновить ее воспроизведение.

Нажмите для приостановки передачи



Нажмите для возобновления передачи



Для возвращения в режим живого сигнала снова выберите устройство, например, телевизор.

Переход к определенной временной точке...

Введите определенную точку времени, к которой необходимо выполнить переход в буфере записи содержимого со сдвигом во времени.

Выберите временную точку



Переход или прокрутка назад или вперед...

Поминутный переход назад или вперед.

Нажмите для перехода назад или вперед



Нажмите и удерживайте для прокрутки назад или вперед



>> Пауза и воспроизведение передачи

Переключение между передачами...

Переход к предыдущей или следующей передаче в буфере записи со сдвигом во времени.

Нажмите для перехода к предыдущей или следующей передаче



Приостановка воспроизведения...

Приостановка воспроизведения содержимого буфера записи со сдвигом во времени.*¹

Нажмите для приостановки воспроизведения (пауза)



Замедленное воспроизведение, нажмите еще раз для изменения скорости



¹*Память буфера записи со сдвигом во времени рассчитана на 4 часа записи. Если передача остается приостановленной до заполнения буфера, вам нужно нажать ► для продолжения сохранения в буфер за счет удаления самого старого содержимого буфера. При изменении источника, канала или станции, а также при выключении телевизора, содержимое буфера удаляется. Для получения дополнительной информации о буфере для записи со сдвигом во времени [см. стр. 37](#).

Переключение на живой сигнал...

Переключение из режима сдвига во времени на живой сигнал.

Нажмите дважды для переключения на живой сигнал



Запись передачи

Подключенный и настроенный на запись диск USB HDD или SSD позволяет выполнять записи по таймеру и запускать два таймера одновременно. Ваши сохраненные таймеры перечислены в списке ИНДЕКС ТАЙМЕРА. Здесь вы можете изменять или удалять ваши таймеры.

Вы также можете сохранить передачу, скопировав ее из буфера сдвига во времени на диск USB HDD или SSD.

Чтобы обеспечить правильное срабатывание ваших таймеров, установите на встроенных часах точные время и дату.

Меню, доступные для диска USB HDD или SSD, настроенного на запись, содержат опции для настройки. Вызовите меню НАСТРОЙКИ ЗАПИСИ и следуйте инструкциям, отображаемым на экране. Вы также можете нажать кнопку INFO для отображения всплывающих подсказок.

Для получения информации о дисках USB HDD или SSD [см. стр. 25](#).

Запись контента может осуществляться только с цифровых каналов.

Запись на диск USB HDD или SSD может поддерживаться не всеми провайдерами передач.

Вы не можете записать передачу с радиостанции.

В некоторых странах невозможно осуществлять запись телепередачи C+ во время просмотра другой телепередачи.

Программирование записи по таймеру

Настройка таймера выполняется в меню ПРОГРАММИРОВАНИЕ ТАЙМЕРА. Здесь вы можете выбрать записываемый источник, время начала передачи, время остановки записи и дату или дни недели, когда транслируют эту передачу.

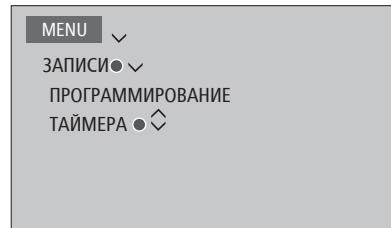

Чтобы настроить запись по таймеру, вызовите на экран меню ПРОГРАММИРОВАНИЕ ТАЙМЕРА.

Во время воспроизведения записи вы можете выполнять запись из одного из тюнеров телевизора. Вы также можете записать передачу на жесткий диск и одновременно сохранить передачу в буфер сдвига. При этом не исключены некоторые ограничения относительно записи и сдвига. Для получения дополнительной информации см. следующие страницы и [страницы 33–34](#).

Во время записи конкретной телепередачи вы также можете начать воспроизведение телепередачи, записанной ранее. Обратите внимание: невозможно выполнять запись телепередач, защищенных от копирования. Чтобы получить дополнительную информацию о записи вручную здесь и сейчас, [см. стр. 26](#).

Опция ХРАНИТЬ СЕРИИ доступна только тогда, когда параметр ДАТА установлен на ДНИ НЕДЕЛИ, а параметр ЗАЩИТА - на ВЫКЛ.

Если индекс таймера переполнен, меню ПРОГРАММИРОВАНИЕ ТАЙМЕРА становится недоступно.

Если запись телепередачи, запрограммированная по таймеру, по какой-либо причине не была успешно завершена, вы будете уведомлены о наличии этой телепередачи в Справочнике передач для того, чтобы иметь возможность снова запрограммировать ее запись по таймеру.

Если программирование записи по таймеру осуществляется из Справочника передач или с информационного дисплея, изменять можно только защиту, категорию и статус функции блокировки родителями.

Если записанная телепередача разделена на две части, например, из-за перерыва на новости, записаны будут обе части. Однако это будет выполнено, если между началом и окончанием записи прошло не более трех часов, и если Справочник передач сможет распознать, что обе части передачи взаимосвязаны.

Продолжение...

Запись с помощью

Справочника передач...

Нажмите, чтобы отобразить Справочник передач и выбрать передачу, которую вы хотите записать

Нажмите, чтобы получить возможность начать запись

Нажмите, чтобы начать запись выбранной программы. Теперь телепередача выделена подчеркиванием. Или...

... нажмите для программирования повторной записи по таймеру, например, еженедельной записи по таймеру

Отображается меню ПРОГРАММИРОВАНИЕ ТАЙМЕРА, и вы сможете настроить запись по таймеру с помощью кнопок со стрелками и цифровых кнопок.

Нажмите для сохранения настройки записи по таймеру. Теперь телепередача выделена подчеркиванием

Снова выделив название передачи, нажмите, чтобы отобразить опции записи (удалить или отменить)

После выполнения записи передача сохраняется в меню СОДЕРЖИМОЕ Ж/ДИСКА.

Можно выполнять две записи одновременно.

Управление пространством и защита

Телевизор имеет функцию управления пространством, которая, если необходимо, автоматически освобождает место для запрограммированных записей и записей в ручном режиме. Это делается с помощью удаления требуемого объема содержимого диска USB HDD или SSD. Применяются следующие принципы:

- Защищенные записи никогда не удаляются.
- Просмотренные или отредактированные записи удаляются раньше записей, которые не были просмотрены или отредактированы.
- Более старые записи удаляются первыми.
- Запись не может быть удалена автоматически в режиме воспроизведения.
- Записи по таймеру не выполняются, если жесткий диск переполнен и все записи на нем защищены; все процессы записи автоматически останавливаются при достижении максимальной заполненности жесткого диска.

*Записи с ограниченным сроком хранения, например, арендованные записи, удаляются автоматически после истечения срока хранения. Такие записи помечены надписью |СРОК ИСТЕКАЕТ после названия записи. После истечения срока хранения записи ее воспроизведение невозможно. Во время просмотра записи, срок хранения которой скоро истечет, на экране отобразится предупреждающее сообщение, которое можно убрать с помощью **центральной** кнопки.*

Вы будете оповещены, если для записи по таймеру на диске USB HDD или SSD не осталось или остается очень мало места.

Продолжение...

Проверка уже настроенных таймеров

Вы можете проверять таймеры, ожидающие выполнения, а также изменять или удалять их. Вы также можете отключить запись, запрограммированную по таймеру, на один раз или окончательно, если повторяющаяся запись совпадает с другой записью по таймеру.

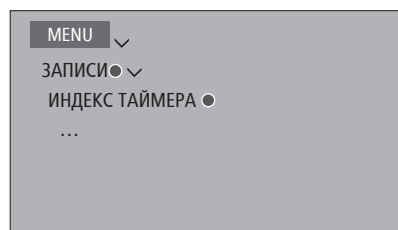

При редактировании отключенной записи по таймеру она автоматически назначается снова.

Если во время программирования записей по таймеру заканчивается свободное место на диске, уведомление об этом будет отображаться в меню.

Копирование из буфера сдвига по времени

Буфер сдвига по времени - это временное хранилище. При изменении источника, канала или станции, а также при выключении телевизора, содержимое буфера удаляется. Чтобы сохранить запись, вы можете скопировать ее из буфера сдвига во времени в меню СОДЕРЖИМОЕ Ж/ДИСКА, выполнив ручную запись. Если вы начинаете ручную запись во время сдвига по времени, выполнение записи начнется с момента начала телепередачи. Если вы переключите канал после начала передачи, запись начнется оттуда. Для получения дополнительной информации см. [страницы 33-34](#).

Копирование на жесткий диск...

Нажмите для приостановки сдвига по времени



Нажмите, чтобы начать воспроизведение



Нажмите для прокрутки назад, до передачи, которую вы хотите записать



Нажмите, чтобы начать запись на жесткий диск.*¹



¹*Если во время просмотра со сдвигом во времени начать ручную запись, часть передачи, уже сохраненная в буфере сдвига во времени, также будет включена в запись.

После копирования со сдвигом по времени в меню СОДЕРЖИМОЕ Ж/ДИСКА вы можете редактировать новую запись так же, как и любые другие записи.

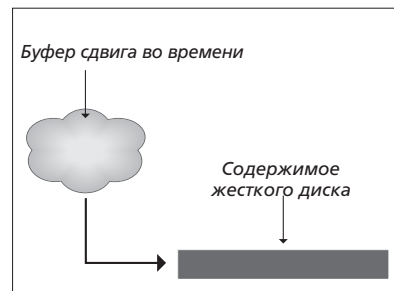

ПРИМЕЧАНИЕ! Некоторые провайдеры передач могут устанавливать ограничения на запись или сдвиг по времени. Записанная передача может также быть доступна лишь на ограниченный период времени. Обратитесь к вашему провайдеру передач для получения информации о политике записи.

Воспроизведение записи

Если к телевизору подключен настроенный на запись диск USB HDD или SSD, вы можете воспроизводить и просматривать записи цифровых передач.

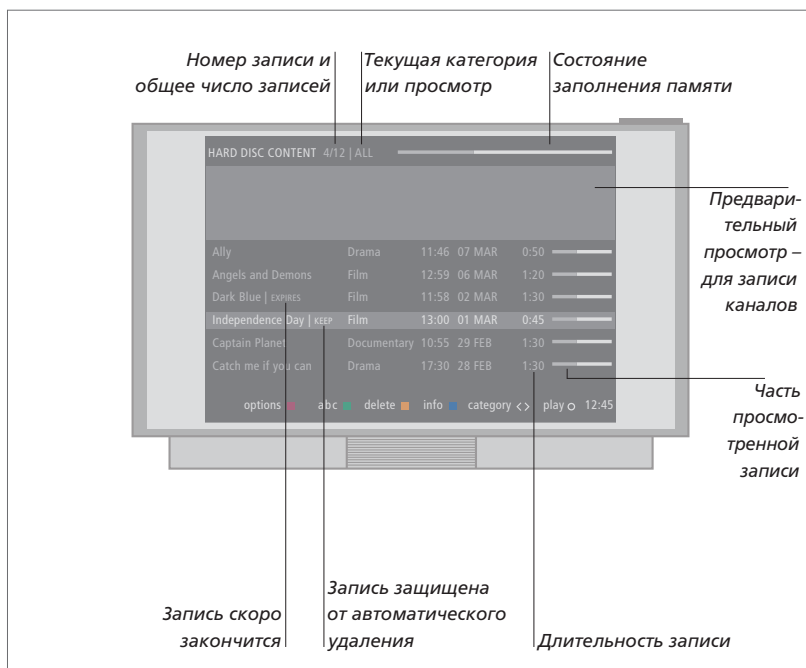

Включение жесткого диска и воспроизведение записи...

Включение жесткого диска занимает некоторое время.

Выберите источник жесткого диска на дисплее пульта BeoRemote One, чтобы вызвать меню СОДЕРЖИМОЕ Ж/ДИСКА.

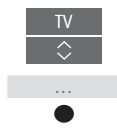

Выберите категорию или просмотр



Выберите запись



Воспроизведите запись



Во время воспроизведения нажмите и удерживайте, чтобы вызвать меню СОДЕРЖИМОЕ Ж/ДИСКА



Меню СОДЕРЖИМОЕ Ж/ДИСКА можно также вызвать, если нажать MENU и выбрать ЗАПИСИ.

При выборе записи для воспроизведения отображается информационный баннер. Этот баннер удаляется автоматически или при нажатии кнопки **BACK**. Все записи выполняются без потерь качества; чтобы вызвать информацию о выделенной записи в меню СОДЕРЖИМОЕ Ж/ДИСКА, нажмите кнопку **INFO**. Еще раз нажмите **INFO**, чтобы убрать информацию. Чтобы остановить текущую запись, выделите ее и нажмите **желтую** кнопку.

Когда вы выбираете запись для воспроизведения, телевизор автоматически возобновляет воспроизведение с того места, на котором вы остановились во время последнего воспроизведения этой записи. Если вы просмотрели эту запись до конца, воспроизведение начинается с начала записи.

Если вы хотите воспроизвести запись, для которой активирована функция «Родительский контроль», вам понадобится 4-значный код доступа. Предварительный просмотр недоступен для этой записи. [См. стр. 69 для получения информации о настройке функции родительского контроля.](#)

Приостановка и полная остановка воспроизведения...

Приостановка или полная остановка воспроизведения записи.

Нажмите для приостановки воспроизведения (пауза)



Замедленное воспроизведение, нажмите еще раз для изменения скорости



Нажмите для полной остановки воспроизведения



Если изображение не меняется в течение восьми минут, экран телевизора автоматически гаснет.

При остановке записи выводится меню **СОДЕРЖИМОЕ ЖЕСТКОГО ДИСКА**. Полоска в верхней части дисплея показывает степень заполнения жесткого диска. Защищенная запись обозначается символом |КЕЕР. [Для получения информации о защите см. стр. 40.](#)

Переключение между записями...

Переход к предыдущей или следующей записи в категории.

Нажмите для перехода к предыдущей или следующей записи



Переход к определенной временной точке...

Ввод определенной временной точки записи, к которой необходимо выполнить переход.

Выберите временную точку



Переход или прокрутка назад или вперед...

Поминутный переход назад или вперед.

Нажмите для перехода назад или вперед



Нажмите и удерживайте для прокрутки назад или вперед



Редактирование записей

Подключенный и настроенный на запись диск USB HDD или SSD позволяет редактировать содержимое диска по вашему усмотрению. Например, вы можете изменять категорию записи или удалять, сокращать и делить запись на две отдельных части.

Кроме того, вы можете установить защиту для записей, которые требуется сохранить, или активировать функцию блокировки родителями.

Выведите на экран главное меню и выберите ЗАПИСИ, чтобы вызвать меню СОДЕРЖИМОЕ ЖДИСКА. Здесь, кроме прочего, вы можете сортировать ваши записи в алфавитном порядке или по дате, нажимая **зеленую** кнопку; можно также вызвать меню ОПЦИИ, нажав красную кнопку, для редактирования записей.

Если для записи включена функция блокировки родителями (Parental Lock), необходимо ввести код доступа, прежде чем вы сможете вызвать на экран меню ОПЦИИ и начать редактирование записи.

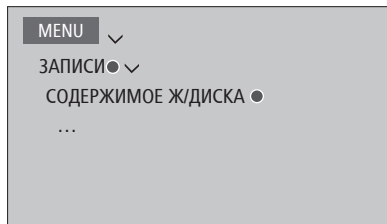

Вы можете ограничить доступ к вашим записям, используя функцию родительского контроля. Для этого требуется, чтобы вы сначала ввели код родительского контроля. Меню КОНТРОЛЬ ДОСТУПА позволяет вам задавать код, ограничивающий доступ к вашим записям. Для получения информации об установке кода родительского контроля [см. стр. 69](#).

Защита записи...

В меню ОПЦИИ вы можете установить защиту записей, чтобы избежать их удаления из жесткого диска. Выполните экранные инструкции.

Изменение названия записи...

Если вы хотите изменить название записи, например, если вы выполнили запись вручную, новое название ей присваивается через меню СОДЕРЖИМОЕ ЖДИСКА. Выполните экранные инструкции.

Примечание: Для некоторых языков функция переименования каналов недоступна.

Разделение записи...

Вы можете разделить одну запись на две. Тогда вам будет легче находить, например, определенные сцены во время просмотра длинных записей. Следуйте инструкциям, отображаемым на экране.

Обрезка записи...

Вы можете обрезать часть записи. Просто выберите момент в записи и укажите, требуется ли удалить часть записи до или после этого момента. Вы не можете удалять сегмент в середине записи. Следуйте инструкциям, отображаемым на экране.

Удаление записи...

В любой момент вы можете осуществить удаление ненужных записей, в том числе защищенных записей. Вы также можете удалить все записи в категории или поле просмотра. Следуйте инструкциям, отображаемым на экране.

Защищенная запись будет помечена надписью ЗАЩИТА после названия.

Для всех записей с ограниченным сроком хранения автоматически устанавливается защита до момента истечения срока их хранения. Такие записи помечаются надписью СРОК ИСТЕКАЕТ после названия записи, и их защиту нельзя снять.

При разделении или установке защиты для записи, являющейся частью функции ХРАНИТЬ СЕРИИ, данная конкретная запись больше не будет частью этой функции.

Перенастройка каналов

Вы можете настроить телевизор на автоматический поиск ТВ-каналов и радиостанций. Каналы и станции обновляются автоматически, но их можно также обновить вручную.

В зависимости от провайдера услуг часть параметров может настраиваться автоматически.

Обновление каналов

Вы можете обновлять настроенные каналы, которые, например, были перенесены вещательной компанией.

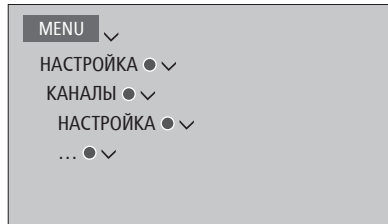

Если при настройке наземных каналов обнаружилось более одной сети, необходимо также выбрать сеть, которую вы предпочитаете использовать.

Пункты меню КАБЕЛЬНЫЕ, НАЗЕМНЫЕ, СПУТНИКОВЫЕ и АНАЛОГОВЫЕ доступны только в том случае, если они были активированы в подменю ВХОДЫ меню КАНАЛЫ. Если был включен только один вход, меню НАСТРОЙКА будет пропущено и откроется непосредственно меню настроек входа.

Обратите внимание, что при назначении другого провайдера услуг или режима поиска для входа, все списки удаляются.

Изменение настроек входа для канала

Измените вход канала путем включения или отключения кабельных, наземных, спутниковых и аналоговых входов, активной антенны и компенсации длины строки.

Вы можете переустановить все ТВ-каналы с помощью функции автоматической настройки в телевизоре.

При подключении к другой сети состав списков каналов также может изменяться. Возможно только в том случае, если при настройке наземных каналов было обнаружено несколько доступных сетей.

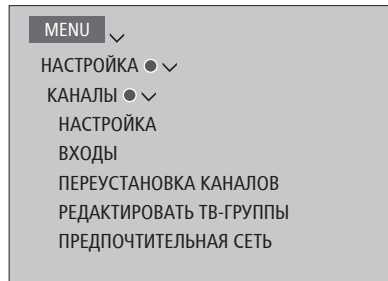

Чтобы изменить вход канала, откройте меню ВХОДЫ.

Для переустановки всех каналов откройте меню ПЕРЕУСТАНОВКА КАНАЛОВ.

Чтобы выбрать сеть, откройте меню ПРЕДПОЧТИТЕЛЬНАЯ СЕТЬ.

ПРИМЕЧАНИЕ! При выполнении переустановки ТВ-каналов вы потеряете все ранее сохраненные настройки каналов!

Для получения информации о коде доступа [см. стр. 69](#).

Если вы отключите один из входов, все каналы и настройки относительно этого входа будут удалены.

При настройке наземных каналов на экране может отобразиться меню ПРЕДПОЧТИТЕЛЬНАЯ СЕТЬ.

Подключение колонок – объемное звучание

Подключите к телевизору колонки BeoLab и сабвуферы BeoLab беспроводным или проводным способом для создания системы объемного звучания, которую легко адаптировать для использования в вашей гостиной. Наилучшее звучание создается в области, ограниченной акустическими колонками.

Вы также можете создавать группы акустических колонок для создания собственных схем подключения колонок для различных мест прослушивания - не только непосредственно перед телевизором, но и, например, за обеденным столом или в кресле.

В этом руководстве описывается процедура установки базовой схемы подключения акустических колонок. Для получения информации о расширенных параметрах звучания и регулировках см. Техническое руководство по звуку по адресу www.bang-olufsen.com/guides.

Для получения информации о повседневном использовании групп акустических колонок см. стр. 47.

Ваш контент-провайдер может запретить распространение цифрового беспроводного звучания на ваши колонки. В таком случае вам нужно будет использовать проводное подключение колонок (Power Link).

Настройка колонок

Выполните настройку проводных и беспроводных колонок в меню телевизора.

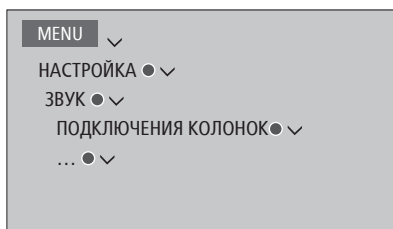

Проводные колонки

Во время настройки колонок с проводным подключением необходимо указать в меню ПОДКЛЮЧЕНИЯ КОЛОНОК, какие колонки вы подключили к каждому из разъемов Power Link.*¹

¹*Если в меню ПОДКЛЮЧЕНИЯ КОЛОНОК отображаются не все разъемы Power Link с подключенными колонками, вы можете нажать зеленую кнопку, чтобы отобразить все разъемы Power Link.

Внимание! Если вы выберете ЛИНИЯ в качестве типа колонки в списке ПОДКЛЮЧЕНИЯ КОЛОНОК, громкость будет очень высокой и вы не сможете отрегулировать ее с помощью пульта BeoRemote One. Необходимо использовать пульт дистанционного управления, поставляемый в комплекте с изделием. ЛИНИЯ может быть использована, например, для усилителей производителей, отличных от Bang & Olufsen.

Беспроводные колонки

Если в вашей системе есть беспроводные колонки, телевизор автоматически выполнит их поиск и свяжет обнаруженные колонки с беспроводными каналами Power Link во время первоначальной настройки. Кроме того, вы можете также выполнить поиск беспроводных колонок и связать обнаруженные колонки с беспроводными каналами Power Link телевизора вручную в меню ПОДКЛЮЧЕНИЯ КОЛОНОК.

Поиск и привязка беспроводных колонок...

В меню ПОДКЛЮЧЕНИЯ КОЛОНОК нажмите для сканирования



После завершения сканирования нажмите для привязки обнаруженных колонок к телевизору



Отвязка колонки от телевизора...

Выберите колонку в меню ПОДКЛЮЧЕНИЯ КОЛОНОК



Однократно нажмите, чтобы отвязать колонку. Нажмите еще раз для подтверждения отвязки



Если состояние колонки в меню ПОДКЛЮЧЕНИЯ КОЛОНОК обозначено как «ОТСУТСТВУЕТ», значит колонка была связана с беспроводным каналом и будет автоматически обнаружена снова при первой возможности.

Продолжение...

Сброс параметров звучания

Если вам по каким-либо причинам нужно сбросить настройки звучания к параметрам по умолчанию, например, при внесении изменений в вашу звуковую систему, вы можете выполнить это в меню ЗВУК. При сбросе к параметрам по умолчанию удаляются настройки типа и групп колонок, а также удаляются связи всех зарегистрированных беспроводных колонок.

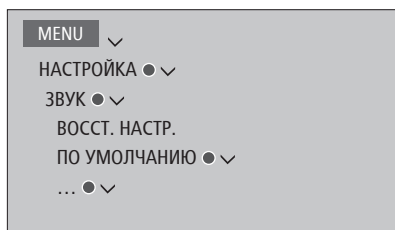

Когда вы выберете опцию ВОССТ. НАСТР. ПО УМОЛЧАНИЮ, вам будет предложено сделать подтверждение, после чего начнется первоначальная настройка параметров звучания.

Чтобы получить возможность перенастройки отвязанных беспроводных колонок, не забудьте сбросить настройки этих колонок. См. руководство к колонкам.

Создание групп колонок

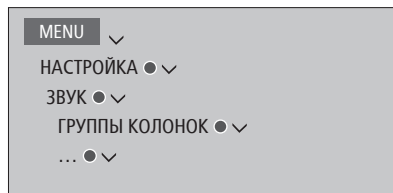

Вы можете создавать различные группы акустических колонок для разных мест прослушивания или комбинаций колонок. Для каждой группы вы должны присвоить колонкам роли, установить расстояние между колонками и место прослушивания, а также откалибровать уровень колонки. Вы можете установить расстояния и уровни колонок для каждой группы колонок либо вручную через меню ГРУППА КОЛОНОК, либо автоматически с помощью мастера настройки, подключив предварительно прилагаемый калибровочный микрофон и внешние колонки. Вы можете также выполнить настройку колонок только с помощью калибровочного микрофона, при этом расстояния и уровни устанавливаются автоматически.

Вы также можете присваивать группам акустических колонок названия или удалять ненужные группы. Группа телевизионных колонок имеет предварительно заданное название и вы можете настроить ее для места просмотра перед телевизором.

Назначение функций для подсоединенных акустических колонок позволяет вам определить функцию акустических колонок в системе объемного звучания и количество акустических колонок, которые будут использоваться.

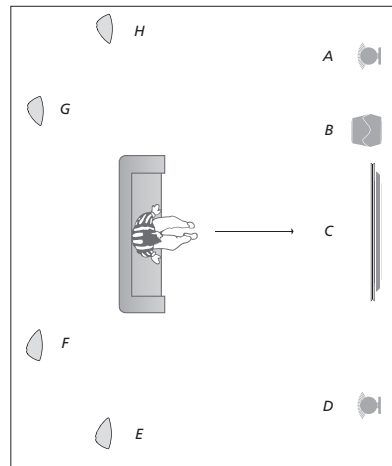

Пример схемы расположения при просмотре ТВ...

Колонка А:	Левая фронтальная
Колонка В:	Сабвуфер
Колонка С:	Центральная
Колонка D:	Правая фронтальная
Колонка E:	Правая — объемн. зв.
Колонка F:	Правая задняя
Колонка G:	Левая задняя
Колонка H:	Левая — объемн. зв.

Нажмите красную кнопку, чтобы включить группу колонок, если вы выделили ТВ или существующую группу.

Группу колонок ТВ нельзя переименовывать или удалять. [Для получения информации о повседневном использовании групп колонок см. стр. 47.](#)

Для получения информации о расширенных настройках для системы групп колонок см. Техническое руководство по звуку по адресу www.bang-olufsen.com/guides.

Продолжение...

>> Подключение акустических колонок – объемное звучание

Автоматическая настройка расстояний и уровней...

Разместите подключенный микрофон в главном месте прослушивания для текущей группы колонок

После обнаружения микрофона выберите опцию **МИКРОФОННАЯ КАЛИБРОВКА***¹

Нажмите, чтобы начать калибровку

Выберите **ДА**, если вы хотите выполнить измерения из дополнительного места прослушивания для данной группы колонок, и повторите процедуру

¹*Во всплывающем меню вы можете также выбрать создание новой группы колонок, оптимизировать другую группу колонок, сконфигурировать подключения или не выполнять никаких действий. Выполните экранные инструкции.

Вы можете также открыть меню **МИКРОФОННАЯ КАЛИБРОВКА** другим способом. Для этого нажмите **MENU** и выберите **НАСТРОЙКА, ЗВУК, ГРУППА КОЛОНОК**, а затем выберите группу колонок.

Во время калибровки рекомендуется минимизировать фоновый шум.

Установка расстояний и уровней с помощью мастера настройки...

Разместите подключенный микрофон в главном месте прослушивания для текущей группы колонок

Выберите группу колонок в меню **ГРУППА КОЛОНОК** и вызовите ее

Выберите **МАСТЕР НАСТРОЙКИ** и вызовите функцию мастера настройки

Отображается запрос подтверждения. Выберите **ДА** и начните автоматическую настройку расстояний и уровней или выберите **НЕТ**, чтобы отменить функцию мастера. При необходимости вы можете повторить измерения из дополнительного места прослушивания для данной группы колонок.

Нажмите после завершения калибровки

Роли для встроенных колонок и сабвуфера также можно настроить с помощью мастера настройки.

При подтверждении калибровки или процедуры мастера настройки все предыдущие настройки для группы колонок удаляются.

Для получения информации о подключении калибровочного микрофона [см. стр. 16](#).

Настройка режимов звучания

Телевизор имеет несколько режимов звучания, оптимизированных для различных типов передач и источников. Однако, при желании, вы можете изменить значения в параметрах режимов звучания по своему усмотрению. Режимы звучания имеют предопределенные названия.

Например, используйте ФИЛЬМ при просмотре DVD-диска или диска Blu-ray или используйте ИГРА для улучшения звучания во время использования игровой консоли. Установите режим звучания ПОЛЬЗОВАТЕЛЬСК., если вы хотите определить новый тип использования и параметры. Это единственный режим, который вы можете переименовывать. Режим звучания АДАПТИВНЫЙ не является самостоятельным режимом, он адаптируется к параметрам выбранного источника или параметрам контента путем выбора одного из других режимов звучания.

Для получения дополнительной информации о расширенных настройках для звуковых режимов см. Техническое руководство по звуку по адресу www.bang-olufsen.com/guides.

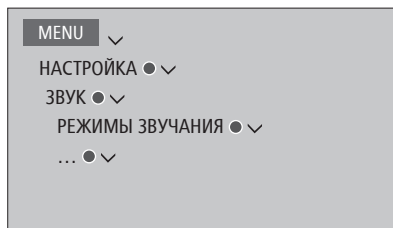

Если вы хотите восстановить значения по умолчанию для параметров режима звучания, необходимо выбрать ВОССТ. НАСТР.ПО УМОЛЧ в меню настроек конкретного режима звучания и подтвердить сброс настроек.

Вы можете вызвать на экран телевизора список режимов звучания. Для этого найдите опцию ЗВУК в меню LIST на BeoRemote One и нажмите **центральную** кнопку. Теперь вы можете выбрать режим звучания с помощью цифровых кнопок.

[Для получения информации о повседневном использовании режимов звучания см. стр. 47.](#)

Повседневное использование режимов звучания и групп акустических колонок

Вы можете превратить вашу телевизионную систему в систему объемного звучания, если добавите в нее акустические колонки BeoLab и сабвуферы.

При включении одного из источников телевизор автоматически выбирает подходящий режим звучания, соответствующий включенному источнику. Однако вы всегда можете выбрать другой режим звучания.

Кроме того, когда вы включаете телевизор, группа колонок ТВ выбирается автоматически. Однако вы всегда можете выбрать другую группу активных акустических колонок, если вы хотите слушать музыку не только сидя непосредственно перед телевизором, но и, например, за обеденным столом или в кресле.

Вы можете отрегулировать настройки режимов звучания и настроить группы акустических колонок. Для получения информации о настройке режимов звучания и создании групп акустических колонок [см. стр. 44-46](#).

Выбор режима звучания

Вы можете выбрать режим звучания, соответствующий используемому источнику.

Чтобы выбрать режим звучания...

Нажмите, чтобы вызвать меню ЗВУК на дисплей BeoRemote One.

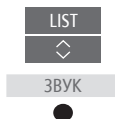

Нажмите, чтобы выбрать нужный режим звучания



Переключение между режимами



Нажмите, чтобы убрать меню ЗВУК с дисплея



Выбор группы акустических колонок

Выбор группы акустических колонок, соответствующей вашему месту прослушивания.

Чтобы выбрать группу колонок...

Нажмите, чтобы вызвать меню КОЛОНКИ на дисплей BeoRemote One.

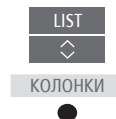

Нажмите, чтобы выбрать нужную группу акустических колонок. Выбранные акустические колонки включаются автоматически

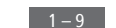

Переключение между группами



Нажмите, чтобы убрать меню КОЛОНКИ с дисплея



При настройке источника вы можете настроить режим звучания и группу колонок таким образом, что они будут автоматически выбираться при каждом включении источника. Эти настройки выполняются в меню РАСШИРЕННЫЕ НАСТРОЙКИ. Чтобы открыть его, выделите источник и нажмите красную кнопку в меню СПИСОК ИСТОЧНИКОВ. Если источник отсутствует в меню СПИСОК ИСТОЧНИКОВ, нажмите зеленую кнопку, чтобы сначала найти источник.

Настройка звука и изображения

На заводе-изготовителе параметрам звука и изображения присваиваются нейтральные значения, которые подходят для большинства типов телепередач. Однако, при желании, вы можете изменить данные значения по своему усмотрению.

Выполните настройки звучания (такие как громкость, нижние частоты и верхние частоты) и включите экономный режим для колонок с проводным подключением. Настройки изображения позволяют настроить, например, контрастность, яркость, цвет и расстояние просмотра.

Временно, до отключения телевизора, измените ваши настройки изображения и звука или сохраните их в качестве постоянных.

Включайте различные режимы изображения, например, игровой режим при подключении к телевизору игровой консоли.

Для получения дополнительной информации об изменении формата изображения [см. стр. 50](#).

Настройка параметров звучания

Выполните настройки звука с помощью меню ЗВУК. Временные настройки будут отменены, когда вы выключите телевизор.

Если вы решите включить энергосберегающий режим, все колонки с проводным подключением в группе колонок, которые не принимают сигнал, будут отключены для экономии электроэнергии.

В меню ЗВУК. СОПРОВ. вы можете настроить телевизор таким образом, что события, происходящие на экране телевизора, будут описываться с помощью звука. Не забудьте включить поле ПЛОХ. ЗРЕНИЕ в меню ЯЗЫКИ раздела РЕГИОН. НАСТРОЙКИ.

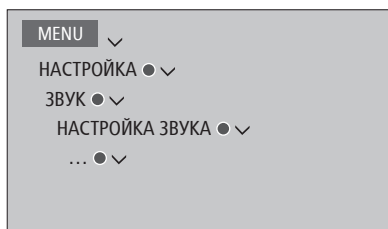

Настройка параметров изображения

Настройте параметры изображения в меню ИЗОБРАЖЕНИЕ. Временные настройки будут отменены, когда вы выключите телевизор.

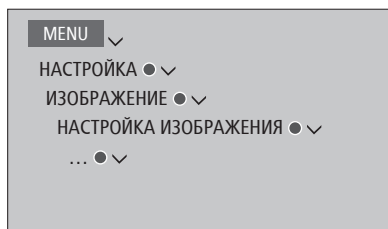

В меню НАСТРОЙКА ИЗОБРАЖЕНИЯ вы можете открыть меню РАСШИРЕННЫЕ НАСТРОЙКИ, в котором вы можете выполнить различные настройки для выбранного источника. Например, вы можете восстановить настройки по умолчанию для изображения. Нажмите INFO для вызова всплывающих подсказок к меню.

Чтобы временно убрать изображение с экрана, нажмите LIST, затем нажмите ^ или v, чтобы вызвать опцию **ВЫКЛ ИЗОБР.** на дисплей BeoRemote One, и нажмите **центральную** кнопку. Чтобы снова восстановить изображение, нажмите TV.

Режимы изображения

Для различных типов телепередач вы можете активизировать различные режимы изображения. Например, если вы подключаете игровую приставку или играете в компьютерную игру, используя телевизор в качестве монитора, вы можете включить режим ИГРА. В режиме ИГРА минимизируется задержка, вызываемая процессом обработки сигнала. Другие доступные режимы изображения: ФИЛЬМ, МОНИТОР и АДАПТИВНЫЙ. Когда вы выбираете режим изображения для источника через меню ИЗОБРАЖЕНИЕ, он сохраняется лишь до тех пор, пока вы не выключите телевизор или не переключитесь на другой источник.

При конфигурации устройства вы можете настроить его таким образом, что режим изображения будет автоматически выбираться при каждом включении устройства. Эти настройки выполняются в меню РАСШИРЕННЫЕ НАСТРОЙКИ. Чтобы открыть его, выделите требуемый источник и нажмите **красную** кнопку в меню СПИСОК ИСТОЧНИКОВ. [Для получения информации о настройке дополнительного оборудования см. стр. 23.](#)

Чтобы включить режимы изображения непосредственно...

Нажмите, чтобы вызвать меню ИЗОБРАЖЕНИЕ на дисплей BeoRemote One.

Нажимайте для выбора режима изображения

Переключение между режимами

Нажмите, чтобы убрать меню ИЗОБРАЖЕНИЕ с дисплея



Для выбора режимов изображения через меню телевизора...

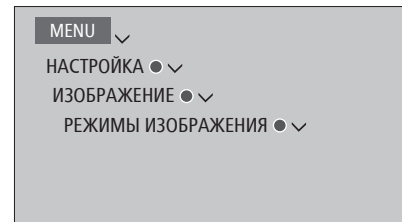

Формат изображения

В меню СПИСОК ИСТОЧНИКОВ вы можете нажать для каждого источника красную кнопку и установить формат изображения, который будет использоваться при каждом включении этого источника. Вы также можете менять формат изображения временно.

[Для получения информации о настройке дополнительного оборудования см. стр. 23.](#)

Чтобы включить форматы изображения непосредственно...

Нажмите, чтобы вызвать меню ФОРМАТ на дисплей BeoRemote One



Нажимайте для выбора формата изображения



Переключение между форматами



Перемещение изображения, если возможно



Нажмите, чтобы убрать меню ФОРМАТ с дисплея



Обратите внимание, что во время отображения источником UHD-сигнала, изменение формата изображения недоступно.

Персонализация телевизора

Вы можете сохранить «модель» текущего просмотра, что позволит вам быстро переходить к ней одним нажатием кнопки. Каждая модель включает в себя положение подставки, выбранный источник и выбранные настройки для группы колонок, настройки звука и изображения, а также режим звучания и изображения. Для встроенных источников, например, встроенного тюнера, можно также сохранить канал.

Сохранение модели

Вы можете сохранить до трех моделей, которые можно будет активировать тремя специальными кнопками на пульте дистанционного управления. Перед сохранением включите телевизор и выберите источник.

Для сохранения модели...

Нажмите и удерживайте одну из кнопок MyButtons, чтобы сохранить текущую модель просмотра.



При сохранении новой модели с кнопкой, за которой уже закреплена другая модель, новая модель заменит существующую.

Использование модели

Задействуйте желаемую модель при просмотре телевизора.

Задействование модели...

Нажмите кнопку, закрепленную за требуемой моделью



Настройки включенной сохраненной модели являются временными; они будут действовать, до тех пор, пока вы не решите изменить настройки, выбрать другой источник или переключить телевизор в режим ожидания.

Если сохраненный в модели элемент для воспроизведения более недоступен, модель активируется, но элемент для воспроизведения будет работать в обычный для выбранного источника способ. Например, если канал, сохраненный в используемой модели, более недоступен, тогда при выборе телевизионного источника вместо него будет воспроизводиться канал, который воспроизводился ранее.

При нажатии на кнопку, за которой не закреплена ни одна модель, откроется функция ПЕРСОНАЛИЗАЦИЯ из меню ИНТЕРЕСНО ЗНАТЬ.

Настройка 3D – телевидения

Вы можете задать предпочтительные настройки для просмотра телепередач в режиме 3D. Выберите, должен ли телевизор переключаться в режим 3D автоматически, при наличии функции автоматического распознавания 3D-сигнала.

Активация режима 3D и настройка параметров

Вы можете выбрать, должен ли телевизор переключаться в режим 3D автоматически, вручную или по запросу при первом обнаружении 3D-сигнала после смены источника или канала. По умолчанию выбирается параметр СООБЩ.

При наличии функции распознавания 3D-сигнала и при условии, что параметр АКТИВИРОВАТЬ 3D установлен на АВТО, телевизор переключается в режим 3D автоматически. Если параметр установлен на СООБЩ., необходимо выбрать СМОТРЕТЬ В РЕЖИМЕ 3D либо СМОТРЕТЬ В РЕЖИМЕ 2D. Если параметр установлен на ВРУЧНУЮ, необходимо войти в меню и выбрать режим 3D вручную.

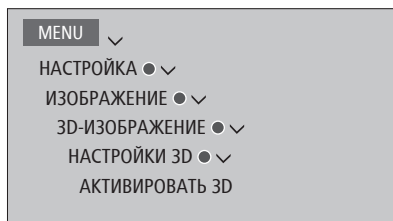

Чтобы включить режим 3D, вызовите меню АКТИВИРОВАТЬ 3D и следуйте инструкциям, отображаемым на экране.

Просмотр 3D – телевидения

С помощью функции 3D вы можете усилить впечатления от просмотра телевизора, например, во время просмотра фильмов, спортивных передач или фильмов о природе.

Важная информация по охране здоровья и безопасности при просмотре телевизора в режиме 3D

Некоторые люди при просмотре телепередач в режиме 3D могут испытывать дискомфорт, включая такие симптомы, как головокружение, тошнота и головные боли. В случае возникновения подобных симптомов, приостановите просмотр телевизора в режиме 3D, снимите 3D-очки и отдохните. Просмотр телевизора в режиме 3D в течение длительного времени может привести к чрезмерному напряжению зрения. Если вы чувствуете, что зрение перенапряжено, приостановите просмотр телевизора в режиме 3D, снимите 3D-очки и отдохните. Вы можете надевать 3D-очки поверх своих очков для коррекции зрения и контактных линз. Не используйте 3D-очки в других целях. Детям рекомендуется смотреть телевизор в режиме 3D под присмотром взрослых, во избежание возникновения симптомов, описанных выше. Детям до 3 лет не рекомендуется смотреть телевизор в режиме 3D.

Во всех случаях, когда на экран выведены два источника одновременно, или когда телетекст отображается с одной стороны экрана, а источник - с другой, телевизор будет всегда отображать информацию в режиме 2D.

Возможно, в некоторых случаях субтитры не будут поддерживаться.

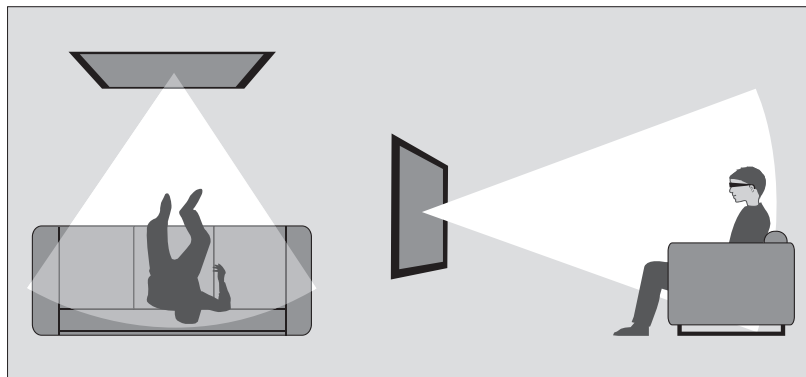

Условия просмотра

Расположитесь перед экраном немного ближе, чем вы обычно смотрите телевизор в режиме 2D, и наденьте 3D-очки. Рекомендуемое расстояние между местом просмотра и экраном зависит от размера экрана и разрешения изображения. Если уровень ваших глаз будет находиться намного левее или правее, или намного выше или ниже центра экрана, качество телевизионного 3D-изображения снизится.

Максимальных впечатлений от 3D-просмотра можно добиться в затемненной комнате, например, если выключить свет и задернуть шторы. Особенно мешают просмотру источники света, расположенные перед экраном и вокруг него. Не рекомендуется смотреть телепередачи в 3D-формате в условиях прямого солнечного света и яркой освещенности.

Просмотр телепередач в формате 3D или 2D

Чтобы смотреть фильмы и передачи, рассчитанные на формат 3D, необходимо включить 3D-функцию в телевизоре, а также включить и одеть 3D-очки, которые можно приобрести у торгового представителя компании. Для просмотра телепередач, не рассчитанных на формат 3D, например, новостей, переключитесь снова в режим 2D.

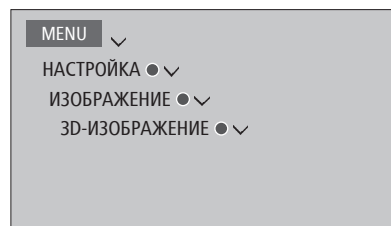

*В меню 3D-ИЗОБРАЖЕНИЕ можно выбрать опцию 3D или 2D и нажать **центральную** кнопку, чтобы активировать просмотр в режиме 3D или 2D.*

Если доступна функция распознавания 3D-сигнала, телевизор автоматически переключается в режим 3D при выборе 3D-сигнала и в режим 2D при выборе 2D-сигнала. Если функция распознавания 3D-сигнала отсутствует, на экране отображается меню для выбора режима 3D или 2D. [См. стр. 54 для получения информации о режимах.](#)

*Вы можете также активировать телевидение 2D и 3D с помощью кнопки **LIST**, если вы добавите функции 2D и 3D на дисплей BeoRemote One. О том, как добавлять функции, см. в руководстве к BeoRemote One.*

Режимы 3D

Выберите режим 3D, совпадающий с форматом сигнала, передаваемого провайдером передач.

ГОРИЗОНТ. СТЕРЕОПАРА 3D

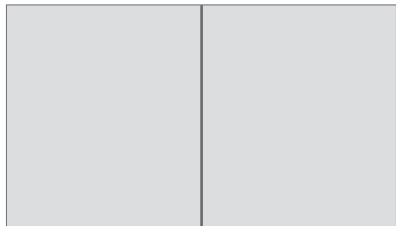

Конвертирует сигнал горизонтальной стереопары в полноэкранное 3D-изображение с помощью горизонтального масштабирования двух изображений.

ВЕРТИКАЛЬНАЯ СТЕРЕОПАРА 3D



Конвертирует сигнал вертикальной стереопары в полноэкранное 3D-изображение с помощью вертикального масштабирования двух изображений.

Режимы 2D

Выберите режим 2D, совпадающий с форматом сигнала, передаваемого провайдером передач.

СТАНДАРТНЫЙ 2D

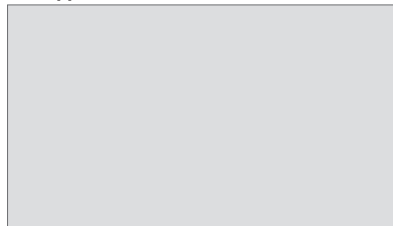

Выводит на экран телевизора обычное 2D-изображение без конверсии.

ГОРИЗОНТ. СТЕРЕОПАРА 2D



Конвертирует сигнал горизонтальной стереопары в полноэкранное 2D-изображение с помощью горизонтального масштабирования одного изображения.

ВЕРТИКАЛЬНАЯ СТЕРЕОПАРА 2D

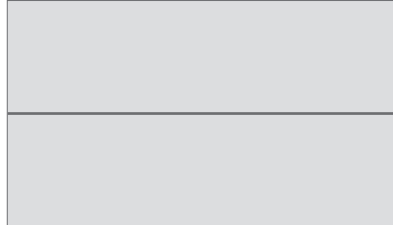

Конвертирует сигнал вертикальной стереопары в полноэкранное 2D-изображение с помощью вертикального масштабирования одного изображения.

Если функция распознавания 3D-сигнала более не доступна, телевизор автоматически переключается на тот режим, который использовался для данного источника последним. При смене каналов и источников телевизор переключается в режим СТАНДАРТНЫЙ 2D.

Одновременный просмотр двух источников изображения

Пульт BeoRemote One обеспечивает доступ к функции ДВА ЭКРАНА, которая позволяет просматривать одновременно два телевизионных канала или телевизионный источник и источник WebMedia или HomeMedia. Вы можете также вызвать одновременно HDMI-источник (например, set-top box или проигрыватель Blu-ray) и источник WebMedia или HomeMedia.

Существуют некоторые ограничения при использовании функции ДВА ЭКРАНА, так как некоторые комбинации устройств невозможны. Например, невозможно осуществлять одновременный просмотр двух HDMI-источников или двух кодированных телевизионных каналов. При выборе ошибочной комбинации на экране телевизора отображается предупреждающее сообщение.

При использовании функции ДВА ЭКРАНА отображение UHD-сигнала на источнике недоступно.

Если во время просмотра телепередач в режиме 3D вы включите функцию ДВА ЭКРАНА, телевизор переключится в режим 2D.

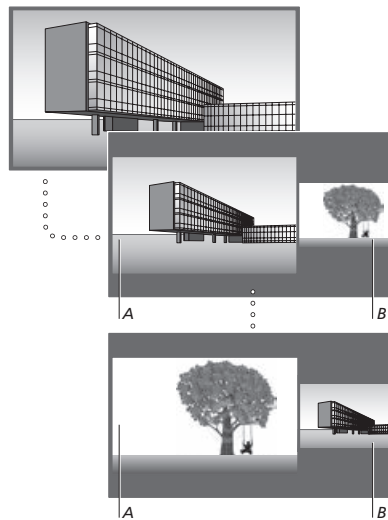

Регулировка уровня громкости всегда производится для изображения А, хотя другие операции, такие как выбор каналов, производятся для изображения В. При выборе нового источника просмотр в режиме ДВА ЭКРАНА отменяется.

При просмотре, например, телевизионного канала...

Нажмите, чтобы вывести функцию ДВА ЭКРАНА



ДВА ЭКРАНА



Вызовите список источников и выберите источник, например, HOME MEDIA, для просмотра в правой части экрана (В)



Нажмите, чтобы поменять местами левое и правое изображения



Чтобы выйти из функции ДВА ЭКРАНА...

Для выхода из функции и возврата к нормальному режиму просмотра источника из левой части экрана (А) просто нажмите TV.

Телетекст

Управление телетекстом осуществляется через панель меню в верхней части страницы телетекста или с помощью кнопок P+, P- и цифровых кнопок на пульте дистанционного управления. Вы также можете сохранять избранные страницы телетекста для быстрой справки.

Если включена функция использования стандарта Digital Text и для текущего канала доступно приложение MNEG, нажмите **ТЕХТ**, чтобы активировать данное приложение, а не обычную функцию телетекста.

При нажатии кнопки **ТЕХТ** в режиме телетекста осуществляется переключение между режимом двойного экрана и полноэкранном режимом.

Повседневное использование

Вызов телетекста...

Нажмите для перехода к стартовой странице телетекста

ТЕХТ

Нажмите, чтобы вернуться на предыдущую страницу

BACK

Выход из телетекста...

Нажмите и удерживайте для выхода из телетекста

BACK

или
TV

Для перехода на страницу...

Вызов страниц телетекста, которые вы хотите просмотреть.

0-9

Нажмите для перехода вверх или вниз по страницам

P + / -

Нажмите для вызова СТР. и перехода или...

< >
◇

...нажмите, чтобы выбрать страницу

0-9

Нажмите для перехода к страницам индекса

●

Для прекращения автоматической смены подстраниц...

Нажмите для прекращения автоматической смены подстраниц или ...

||

...перейдите к СТОП и нажмите

< >

●

Нажмите, чтобы выбрать подстраницу

◇

или
0-9

Возобновите автоматическую смену подстраниц

●

Увеличение страницы телетекста...

Нажмите для перехода к УВЕЛИЧ.

< >

Нажмите для переключения между верхней и нижней частью страницы и нормальным режимом просмотра

●

Чтобы отобразить скрытый текст на странице телетекста, перейдите к опции ПОКАЗ. и нажмите **центральную** кнопку.

Продолжение...

Сохранение в памяти избранных страниц телетекста

Для каждого телевизионного канала услугой телетекста предусмотрены девять страниц памяти MEMO.

Для создания страницы памяти...

Выберите часто просматриваемую страницу



Нажмите, чтобы переместить курсор вдоль панели меню к НАСТРОЙКИ, и нажмите **центральную** кнопку. 9 свободных позиций MEMO отмечены номерами



Нажмите для сохранения текущей страницы. Курсор переходит на следующую свободную позицию MEMO



Нажмите, чтобы выбрать следующую страницу телетекста, которую требуется сохранить



Повторите вышеописанные действия для каждой страницы, которую вы хотите сохранить

Нажмите, чтобы выйти из меню настройки MEMO, переместите курсор к пункту НАЗАД на панели меню телетекста и нажмите **центральную** кнопку.



Повседневное применение страниц памяти

Вы можете быстро вызывать сохраненные страницы памяти, например, если перед уходом на работу требуется проверить информацию о ситуации на дорогах при помощи услуги телетекста.

Для просмотра страниц памяти MEMO...

Нажмите для вызова телетекста



Нажимайте для перехода между страницами памяти MEMO



Для удаления страницы памяти MEMO...

Нажмите, чтобы переместить курсор к пункту НАСТРОЙКА, и нажмите **центральную** кнопку



Нажмите, чтобы переместить курсор на страницу памяти MEMO, которую вы хотите удалить, и нажмите **желтую** кнопку.



Для просмотра субтитров телетекста для передачи...

Если вы хотите, чтобы имеющиеся субтитры телетекста автоматически отображались на экране при включении определенной передачи, сохраните страницу с субтитрами телетекста как страницу памяти MEMO с номером 9.

Управление дополнительной аппаратурой

Встроенный контроллер внешних устройств (PUC) служит интерпретатором команд между подключенным видеоборудованием, например, устройством set-top box, видеорекордером или DVD-проигрывателем и ПДУ Bang & Olufsen.

Загрузите таблицу контроллера внешних устройств (КВУ) и используйте пульт Bang & Olufsen для доступа к функциям аппаратуры других производителей (не Bang & Olufsen). [См. стр. 23 для получения информации о том, как загрузить таблицу КВУ.](#)

При включении аппаратуры функции отображаются в каскадном меню на экране телевизора.

См. инструкции к различным функциям аппаратуры в руководстве, входящем в комплект вашей аппаратуры.

Некоторые функции телевизора могут быть недоступны при подключении оборудования производителей, отличных от Bang & Olufsen. Аппаратура Bang & Olufsen поддерживает не все подключенное к ней видеоборудование. За дополнительной информацией о поддерживаемом оборудовании обращайтесь, пожалуйста, к торговому представителю компании Bang & Olufsen.

Управление другим оборудованием с помощью пульта BeoRemote One

Некоторые функции доступны непосредственно на пульте BeoRemote One после включения оборудования. Дополнительные функции доступны через каскадное меню, которое вы можете вызвать на экран. В данном меню показывается, какие кнопки пульта BeoRemote One активируют конкретные услуги или функции.

Вызовите источники на дисплей BeoRemote One и выберите имя источника, соответствующее подключенному устройству, чтобы включить его, например, HDMI 1



HDMI 1



Нажмите, чтобы вызвать на экран главное меню, включая функции источников



Нажмите, чтобы активировать нужную функцию



или



Для быстрого вызова избранного источника вы можете назначить ему одну из кнопок MyButtons на пульте BeoRemote One. Для получения дополнительной информации [см. стр. 51.](#)

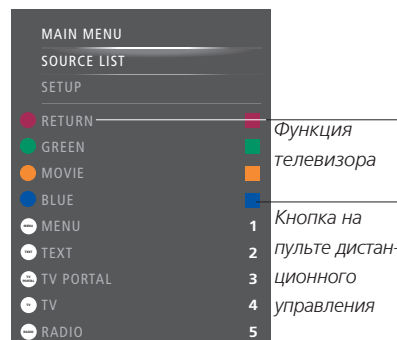

Пример каскадного меню. Кнопки на пульте BeoRemote One изображены в меню справа, а функции, за которые они отвечают, вместе с доступными значками – слева. Меню также может включать в себя кнопки на пульте дистанционного управления, прилагаемом к подключенному оборудованию.

Непосредственное управление с помощью BeoRemote One

Если вы знаете, какая цветная кнопка на BeoRemote One отвечает за нужную вам функцию, то можете активировать эту функцию без предварительного вызова каскадного меню.

Когда ваше оборудование включено...

Нажмите, чтобы активировать функцию



Нажмите для отображения на экране справочника передач или баннера текущей и следующей передачи («Now/Next»), если вы используете оборудование, которое поддерживает эти функции



или



Нажмите, чтобы активировать нужную функцию



1 – 9

NetRadio обеспечивает доступ ко всем радиостанциям мира.

Станции NetRadio загружаются через BeoPortal, следовательно, для загрузки и воспроизведения станций телевизор должен быть подключен к Интернету.

При выборе источника NetRadio автоматически начинается воспроизведение радиостанции, которая воспроизводилась предыдущий раз.

Если вы не можете найти какую-либо станцию, это может означать, что она была исключена из списка станций, полученных из BeoPortal. Список доступных станций из BeoPortal может изменяться: со временем в него могут добавляться новые и удаляться существующие станции.

Для быстрого вызова NetRadio вы можете назначить ему одну из кнопок MyButtons на пульте BeoRemote One. Для получения дополнительной информации см. стр. 51.

*Источник NetRadio активируется по умолчанию, когда вы нажмете кнопку **MUSIC** для включения телевизора из режима ожидания.*

Прослушивание Интернет-радио

Вызовите источники на дисплей BeoRemote One и выберите источник, соответствующий NetRadio, например, **NET-РАДИО***¹

Просмотр станций...

Станции можно просматривать по следующим категориям: ЖАНРЫ, ЯЗЫКИ, СТРАНЫ, ИМЕНА.

Некоторые категории состоят из нескольких уровней.

Просматривайте ваши категории и станции одну за другой

Просматривайте ваши категории и станции страницу за страницей. Удерживайте для перехода между литерами в алфавитных списках

Нажмите, чтобы открыть следующий уровень или начать воспроизведение станции

Возврат к предыдущей категории

Поиск станций...

Выберите **ПОИСК** и нажмите **центральную** кнопку, чтобы вызвать экранную клавиатуру для поиска станции*²

Нажимайте кнопки со стрелками, цифровые кнопки и **центральную** кнопку, чтобы ввести строку для поиска требуемой станции*³

Выделите экранную кнопку **ПОИСК** и перейдите к списку результатов поиска

Перемещайтесь между станциями или между страницами и нажмите **центральную** кнопку, чтобы начать воспроизведение станции

Нажмите, чтобы возвратиться к предыдущему экрану, где вы можете ввести новую строку для поиска.

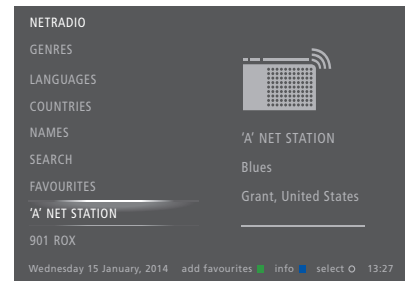

Во время воспроизведения станций...

Нажмите, чтобы вызвать категорию **ТЕКУЩАЯ СТАНЦИЯ**

Нажмите для полной остановки воспроизведения

Нажмите, чтобы начать воспроизведение снова

Нажмите для перехода к предыдущей или следующей станции

Введите порядковый номер станции из списка избранного, которую вы хотите послушать

Нажмите для поиска станции и выполните экранные инструкции

Нажмите, чтобы вызвать список избранного

Нажмите, чтобы вызвать информацию о выделенной станции. Нажмите любую клавишу, чтобы удалить информацию

¹*Вы можете вызвать на экран главное меню, выбрать **СПИСОК ИСТОЧНИКОВ**, выделить **NET-РАДИО** и нажать **центральную** кнопку, чтобы активизировать источник.

²*Вы можете также вызвать меню **ПОИСК**, нажав **зеленую** кнопку. Вы можете использовать только латинские символы при вводе строки поиска.

³*Вы можете также ввести строку поиска с помощью приложения BeoRemote.

Список избранного

Вы можете сохранить до 99 станций в списке избранного.

Добавление в список избранного...

Во время просмотра списков станций по категориям **ЖАНРЫ, ЯЗЫКИ, СТРАНЫ, ИМЕНА, РЕЗУЛЬТАТЫ ПОИСКА** или станций, которые воспроизводились недавно, нажмите, чтобы добавить выделенную станцию в ваш список избранного.

*Если список избранного заполнен, вы не сможете добавлять в него станции; кроме того, при нажатии **зеленой** кнопки не будут отображаться всплывающие подсказки.*

Выбор избранной станции...

Вызовите список избранного

Просматривайте список по станциям

Просматривайте список по страницам. Удерживайте для перехода между литерами в алфавитном списке или для перехода к началу или концу числового списка*¹

Переход к порядковому номеру определенной станции

Нажмите, чтобы начать воспроизведение станции

¹*Нажмите **зеленую** кнопку для переключения между сортировкой по числовому или алфавитному порядку.

Вы можете также выбрать источник NetRadio и нажимать цифровые кнопки для непосредственного вызова определенных станций из вашего списка избранного.

Если список избранного пустой, опция **ИЗБРАННЫЕ** на начальном экране будет отображаться серым цветом.

Редактирование списка избранного...

Вы можете переместить станцию в другое место, удалить ее или полностью очистить список избранного.

Вызовите список избранного

Нажмите для вызова меню **ИЗМЕНИТЬ ИЗБРАННЫЕ**

Выберите станцию для перемещения или удаления

Переместите выбранную станцию из списка*²

Переместите станцию вверх или вниз в определенное место

Переместите станцию назад на пустое место в списке

Нажмите для удаления выбранной станции. Нажмите еще раз для подтверждения

Нажмите, чтобы очистить весь список избранного

На экране отобразится запрос подтверждения. Выберите **ДА**, чтобы очистить список, или **НЕТ**, чтобы возвратиться в меню

Нажмите для сохранения изменений и возвращения к предыдущему меню

²*Если список избранного заполнен, вы не сможете переместить станцию, поскольку в нем нет свободных мест для перемещения.

Вы можете также открыть меню **ИЗМЕНИТЬ ИЗБРАННЫЕ**, выбрав **НАСТРОЙКА** в главном меню, затем **ИЗБРАННЫЕ**.

Станции, которые воспроизводились недавно

Станции, которые воспроизводились недавно, можно найти на телеэкране внизу списка категорий, когда вы активируете источник NetRadio; вы можете выбрать и воспроизводить станции непосредственно.

Выберите станцию

Нажмите для воспроизведения станции

Очистка журнала...

Вы можете очистить журнал станций, которые воспроизводились недавно.

Нажмите, чтобы очистить журнал станций, которые воспроизводились недавно

Нажмите, чтобы подтвердить

WebMedia

С помощью встроенной функции WebMedia для вы Smart TV можете осуществлять поиск фильмов, видео YouTube, фотографий и другого сетевого содержимого.

WebMedia обеспечивает возможность использования функций Интернет на вашем телевизоре. Вы также можете добавлять различные приложения. Чтобы начать использовать WebMedia, необходимо подключить телевизор к сети Интернет, [см. стр. 73](#).

При первом входе в WebMedia вас попросят подтвердить, что вы согласны с условиями использования. В случае восстановления настроек телевизора по умолчанию вам необходимо будет еще раз подтвердить свое согласие с условиями использования. Если вы хотите получить возможность блокировать определенные приложения, то на данном этапе вы можете создать собственный пин-код.

Управлять WebMedia можно также с помощью приложения BeoRemote, [см. стр. 7](#) для получения дополнительной информации.

WebMedia может отсутствовать на некоторых рынках.

Для быстрого вызова WebMedia вы можете назначить ему одну из кнопок MyButtons на пульте BeoRemote One. Для получения дополнительной информации [см. стр. 51](#).

Активация WebMedia...

Вызовите источники на дисплей BeoRemote One и выберите источник, соответствующий WebMedia, например, **WEBMEDIA***¹

¹**Вы можете вызвать на экран главное меню, выбрать СПИСОК ИСТОЧНИКОВ, выделить WEBMEDIA и нажать центральную кнопку, чтобы активизировать источник.*

Основная навигация...

Нажимайте для навигации в Интернет-браузере, доступных приложениях или на клавиатуре (при наличии).

Нажмите для подтверждения или выбора

Нажмите, чтобы перейти на один уровень назад. Длительное нажатие приведет к отображению исходного экрана WebMedia

Навигация в Интернет-браузере...

Нажимайте для перехода между веб-страницами в журнале

Нажмите для перемещения вверх или вниз по веб-странице для облегчения навигации



WEBMEDIA



BACK



P +/-

Добавление приложения...

Откройте App Gallery

Выберите страну*²

Добавьте приложение, следуя инструкциям, отображаемым на экране. Перейдите к главному экрану WebMedia для поиска добавленного приложения

Блокировать/разблокировать приложение...

Вы можете ограничить доступ к некоторым приложениям путем их блокировки с помощью пин-кода. Выделив приложение, нажмите, чтобы заблокировать/разблокировать его.

Введите пин-код WebMedia (отличный от пин-кода телевизора)*³

Подтвердите код

²**Вы также можете добавлять приложения из других стран. Однако некоторые приложения могут быть заблокированы вещательной компанией.*

³**Если пин-код еще не был выбран, то при первой активации WebMedia вам будет предложено установить пин-код перед тем, как вы сможете заблокировать приложение.*



0-9

Продолжение...

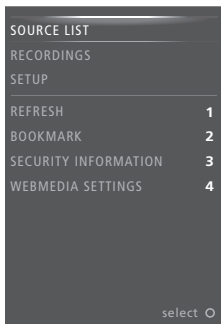

Выбрав WEBMEDIA в качестве источника, нажмите **MENU**, чтобы вызвать на экран каскадное меню WebMedia. Кнопки пульта дистанционного управления отображаются в меню справа, а функции, за которые они отвечают - слева.

Обновление страницы...

Вы можете перезагрузить страницу, если она часто обновляется, например, страницу прогноза погоды или онлайн-газеты.

Добавление закладки...

Находясь на веб-странице, нажмите **MENU**, чтобы вызвать на экран каскадное меню. Нажмите **2**, чтобы добавить закладку для данного конкретного веб-сайта.

Добавленные закладки сохраняются в Интернет-приложении. Перейдите к исходному экрану WebMedia и выберите Интернет-приложение для просмотра добавленной закладки.

Проверка информации о безопасности страницы...

С помощью меню информации о безопасности страницы вы можете проверить URL и запросить информацию о безопасности.

Изменение источника СЕЙЧАС ПО ТВ...

Режим СЕЙЧАС ПО ТВ обеспечивает предварительный просмотр содержимого, транслируемого от выбранного источника. Например, если вы выбрали HDMI 1 в качестве источника, и при этом подключено устройство set-top box, текущая передача будет отображена на экране в режиме предварительного просмотра. Выбор источника осуществляется в меню НАСТРОЙКИ WEBMEDIA.

Обратите внимание, что функция предварительного просмотра в режиме СЕЙЧАС ПО ТВ недоступна для UHD-источников.

Spotify, Deezer и YouTube

Если у вас есть необходимая подписка, вы можете в любое время воспользоваться сервисами Spotify и Deezer для поиска и прослушивания музыки.

Можно также использовать YouTube для просмотра различных видеозаписей, таких как фильмы и клипы, музыкальные видео, короткие видео и другое содержимое, загружаемое пользователями. Чтобы начать использовать Spotify, Deezer и YouTube, необходимо подключить телевизор к сети Интернет, [см. стр. 73](#).

Spotify, Deezer и YouTube могут быть недоступны на некоторых рынках.

Активация Spotify

Вызовите и активируйте приложение Spotify для поиска и прослушивания музыки.

Чтобы активировать Spotify...

Вызовите источники на дисплей BeoRemote One и выберите источник, соответствующий Spotify, например, **SPOTIFY***¹

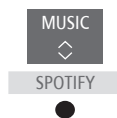

Введите имя пользователя и пароль для вашей учетной записи Spotify.

**Вы можете также вызвать на экран главное меню, выбрать СПИСОК ИСТОЧНИКОВ, выделить SPOTIFY и нажать центральную кнопку, чтобы активировать Spotify.*

Активация YouTube

Вызовите и активируйте приложение YouTube для просмотра различных видеозаписей со всего мира.

Чтобы активировать YouTube...

Вызовите источники на дисплей BeoRemote One и выберите источник, соответствующий YouTube, например, **YOUTUBE***¹



**Вы можете также вызвать на экран главное меню, выбрать СПИСОК ИСТОЧНИКОВ, выделить YOUTUBE и нажать центральную кнопку, чтобы активировать YouTube.*

Активация Deezer

Вызовите и активируйте приложение Deezer для поиска и прослушивания музыки.

Чтобы активировать Deezer...

Вызовите источники на дисплей BeoRemote One и выберите источник, соответствующий Deezer, например, **DEEZER***¹

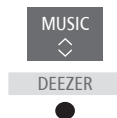

Введите имя пользователя и пароль для вашей учетной записи Deezer.

**Вы можете также вызвать на экран главное меню, выбрать СПИСОК ИСТОЧНИКОВ, выделить DEEZER и нажать центральную кнопку, чтобы активировать Deezer.*

HomeMedia

Вы можете слушать музыку, просматривать видео или изображения, сохраненные на накопительном устройстве или на устройстве, подключенном через медиасервер с поддержкой DLNA/UPnP. Вы получаете доступ к меню HOMEMEDIA при подключении накопительного устройства к телевизору.

Если на устройстве сохранены музыкальные композиции и фотографии, вы можете начать воспроизведение музыки и вернуться в главное меню для начала слайд-шоу фотографий. Затем вы можете воспроизводить музыку и просматривать фотографии одновременно.

Вы можете также воспроизводить файлы через компьютер или смартфон. Для получения информации о функции цифрового медиарендера [см. стр. 75](#).

Накопительные устройства включают в себя, например, USB-устройства и обычные жесткие диски, подключаемые через разъем USB или Ethernet.

Для получения информации о поддерживаемых форматах см. www.bang-olufsen.com/guides.

Просмотр снимков формата UHD недоступен.

Использование HomeMedia

Во время воспроизведения музыки вы можете просмотреть меню ТЕКУЩАЯ МУЗЫКА с обложкой альбома, а также информацией об исполнителе, названием альбома и трека, при наличии. Во время просмотра или воспроизведения музыкальных файлов, фотографий и видео вы можете нажимать **INFO** для отображения дополнительной информации.

Прослушивание музыки...

Подключите накопительное устройство с музыкальными файлами

Вызовите источники на дисплее VeoRemote One и выберите источник, соответствующий медиабраузеру, например, **HOMEMEDIA***1

Нажмите, чтобы выбрать накопительное устройство с вашими музыкальными файлами, и нажмите **центральную** кнопку

Если в роли накопительного устройства выступает медиасервер, нажмите, чтобы выделить меню музыки или папки, затем нажмите **центральную** кнопку

Нажмите для просмотра файлов и папок, затем нажмите **центральную** кнопку, чтобы открыть папку или начать воспроизведение файла

Нажмите для перехода между треками во время воспроизведения. Нажмите и удерживайте для прокрутки во время воспроизведения. Нажмите еще раз для изменения скорости прокрутки?

Нажмите для паузы

Нажмите для возобновления воспроизведения

Нажмите для возврата к предыдущим меню или нажмите и удерживайте для выхода из меню

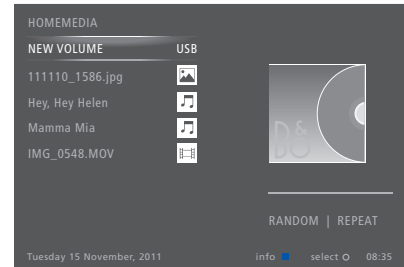

Вы также можете вызвать меню ТЕКУЩАЯ МУЗЫКА путем нажатия **MENU** с последующим нажатием **красной** кнопки.

Вы можете вызвать на экран главное меню, выбрать СПИСОК ИСТОЧНИКОВ, выделить HOMEMEDIA и нажать **центральную кнопку, чтобы активизировать HomeMedia.*

**Во время слайд-шоу фотографий вы не можете переходить между треками и приостанавливать воспроизведение музыкальных файлов.*

Продолжение...

Просмотр фотографий...

Подключите накопительное устройство с фотографиями

Вызовите источники на дисплей BeoRemote One и выберите источник, соответствующий медиабраузеру, например, **HOMEMEDIA***¹



Нажмите, чтобы выбрать накопительное устройство с фотографиями, и нажмите **центральную** кнопку



Если в роли накопительного устройства выступает медиасервер, выделите меню снимков или меню папки, затем нажмите **центральную** кнопку



Нажмите для просмотра файлов и папок, затем нажмите **центральную** кнопку, чтобы открыть папку



Нажмите, чтобы открыть фото в полноэкранном режиме. Слайд-шоу начнется автоматически



Нажмите, чтобы приостановить слайд-шоу



Нажмите, чтобы продолжить слайд-шоу



Нажмите для перехода к предыдущему или следующему фото, также в режиме паузы



Нажмите, чтобы вызвать информацию о текущем снимке



Нажмите для выхода из слайд-шоу и возврата к экрану браузера или для возврата к предыдущим меню, или нажмите и удерживайте для выхода из этого меню



Чтобы повернуть снимок влево или вправо, нажмите **MENU**, затем **2** или **3**, или нажмите **<** или **>**.

Вы также можете вызвать меню **ТЕКУЩИЙ СНИМОК**, нажав **MENU**, а затем **зеленую** кнопку.

¹*Вы можете вызвать на экран **главное** меню, выбрать **СПИСОК ИСТОЧНИКОВ**, выделить **HOMEMEDIA** и нажать **центральную** кнопку, чтобы активизировать HomeMedia.

Воспроизведение видеофайлов...

Подключите накопительное устройство с видеофайлами

Вызовите источники на дисплей BeoRemote One и выберите источник, соответствующий медиабраузеру, например, **HOMEMEDIA***¹



Нажмите, чтобы выбрать накопительное устройство с видеофайлами, и нажмите **центральную** кнопку



Если в роли накопительного устройства выступает медиасервер, выделите меню видео или меню папки, затем нажмите **центральную** кнопку



Нажмите для просмотра файлов и папок, затем нажмите **центральную** кнопку, чтобы открыть папку или начать воспроизведение файла



Нажмите для остановки



Нажмите для возобновления воспроизведения



Нажмите для поминутного перехода. Нажмите и удерживайте кнопки для прокрутки. Нажмите еще раз для изменения скорости прокрутки



Нажмите для перехода между файлами во время воспроизведения



Нажмите для перехода к определенному моменту файла



Нажмите для выхода из воспроизведения видео и возврата к экрану браузера или для возврата к предыдущим меню, или нажмите и удерживайте для выхода из этого меню



Вы также можете вызвать меню **ТЕКУЩЕЕ ВИДЕО**, нажав **MENU** с последующим нажатием **желтой** кнопки.

Продолжение...

Просмотр списка недавно выбранных файлов

Вы можете просмотреть короткий список файлов, которые вы недавно выбрали на накопительном устройстве, подключенном в данный момент.

Вызовите источники на дисплей BeoRemote One и выберите источник, закрепленный за медиабраузером, чтобы включить его, например, **НOMEMEDIA**.^{*1} Список недавно выбранных файлов отображается под списком обнаруженных накопительных устройств



Нажмите, чтобы выделить файл, воспроизведение которого вы хотите начать, затем нажмите **центральную** кнопку



Чтобы очистить список недавно выбранных файлов, нажмите **MENU**, а затем нажмите **1**.

¹*Вы можете также вызвать на экран главное меню, выбрать **СПИСОК ИСТОЧНИКОВ**, выделить **НOMEMEDIA** и нажать **центральную** кнопку, чтобы активировать HomeMedia.

Настройка параметров медиа

Вы можете включить воспроизведение музыкальных файлов и видеофайлов или выбрать отображение ваших фотографий в случайном порядке; можно также включить повторное воспроизведение или просмотр, когда вы уже прослушали все музыкальные файлы или просмотрели все фото. Вы также можете установить время задержки слайд-шоу, чтобы определить продолжительность отображения фото на экране до перехода к следующему фото.

Чтобы вызвать меню **НАСТРОЙКИ**, нажмите **MENU**, а затем нажмите **4**.

Во время поворота фотографии таймер задержки слайд-шоу сбрасывается.

*Вы также можете найти меню **НАСТРОЙКИ** **НOMEMEDIA**, если вы вызовете главное меню и выберете меню **НАСТРОЙКИ**.*

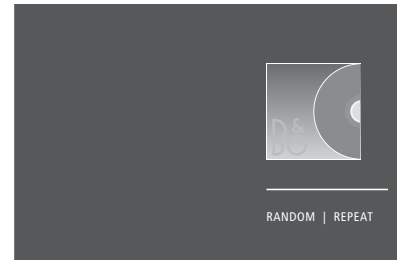

Пример режима проигрывателя.

Если медиабраузер не используется в течение около 30 секунд, он переходит в режим проигрывателя, в котором на экране отображается только информация **ТЕКУЩАЯ МУЗЫКА/ТЕКУЩИЙ СНИМОК/ТЕКУЩЕЕ ВИДЕО**. Нажмите **BACK**, чтобы снова вывести список браузера на экран. Вы можете активировать режим проигрывателя вручную, или нажав **BACK**, пока на экране отображается главное меню HomeMedia.

Воспроизведение файлов через компьютер или смартфон

Для воспроизведения снимков, музыки или видеофайлов через приложение на компьютере или смартфоне следует активировать функцию цифрового медиарендерера; кроме того, вы можете назначить вашему телевизору имя, которое позволит легко обнаружить его на вашем компьютере или смартфоне. Для получения информации о том, как активировать или выключить функцию цифрового медиарендерера и присвоить имя телевизору [см. стр. 75](#).

Работа с файлами и экранная информация может в некоторых аспектах отличаться от описанной для HomeMedia, и некоторые приложения не будут отвечать на все команды источника.

Таймеры автоматического выключения

Ваш телевизор имеет встроенный таймер автоматического выключения. Это означает, что вы можете настроить телевизор на выключение по истечении определенного количества минут.

Установка таймера автоматического выключения

Вы можете настроить телевизор на автоматическое выключение по истечении определенного количества минут.

Чтобы активировать таймер автоматического выключения...

Нажмите, чтобы вызвать меню **СОН** на дисплей BeoRemote One.



Продолжайте нажимать до тех пор, пока запрашиваемое количество минут или OFF не отобразится на дисплее телевизора.



Для вызова функции **СОН на дисплее BeoRemote One необходимо сначала добавить ее в список функций. О том, как добавлять функции см. в руководстве к BeoRemote One.*

Параметры энергопотребления

Если вы хотите повысить скорость запуска своего телевизора, вы можете установить таймер быстрого запуска для одного или двух определенных периодов времени. Это приведет к тому, что уровень энергопотребления в режиме ожидания в течение данных периодов будет выше по сравнению с уровнем энергопотребления телевизора в обычном режиме ожидания.

С другой стороны, вы можете настроить телевизор таким образом, что электроэнергия будет экономиться на ряде других функций, таких как звук, изображение и сеть. Когда вы настраиваете уровень экономии электроэнергии для изображения, в режиме предварительного просмотра вам будет показано качество изображения для каждого варианта энергопотребления, таким образом вам будет легче выбрать наиболее подходящее сочетание уровня энергопотребления и качества изображения.

В меню АВТОПЕРЕХОД В РЕЖ. ОЖИД. вы можете настроить телевизор на автоматическое выключение по истечении определенного количества минут бездействия.

Настройка режима энергопотребления

Настройка режима энергопотребления для режима ожидания, звука, изображения и сети. Телевизор можно настроить на автоматический переход в режим ожидания по истечении заданного времени бездействия. По умолчанию телевизор переключается в режим ожидания через 4 часа. Данная функция актуальна только для режима видео, но не для режима аудио.

Когда функция АВТОПЕРЕХОД В РЕЖ. ОЖИД. активирована, на экран телевизора будет выводиться сообщение, если телевизор находился в бездействии в течение времени, заданного в меню. Затем, если телевизор по-прежнему находится в бездействии, включается режим ожидания.

Если сигнал от источника отсутствует в течение 15 минут, телевизор переключается в режим ожидания.

*¹*Если таймер быстрого запуска активен, телевизор будет включаться за несколько секунд. Если вы получаете телевизионный сигнал от устройства set-top box, на время запуска телевизора будет также влиять время запуска устройства. Установка таймера быстрого запуска повысит уровень энергопотребления в течение определенного периода.*

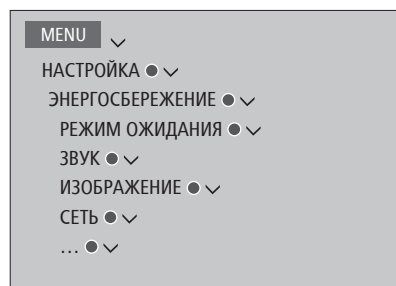

Чтобы сократить время запуска телевизора или настроить телевизор на автоматический переход в режим ожидания, вызовите меню РЕЖИМ ОЖИДАНИЯ*¹

Чтобы выполнить настройки экономии электроэнергии для звука, вызовите меню ЗВУК.

Чтобы выполнить настройки экономии электроэнергии для изображения, вызовите меню ИЗОБРАЖЕНИЕ.

Чтобы выполнить настройки экономии электроэнергии для сети, вызовите меню СЕТЬ.

Контроль доступа

В меню КОНТРОЛЬ ДОСТУПА можно включить функцию родительского контроля («parental lock»), чтобы получить возможность блокировать некоторые каналы. Вы также можете установить возрастной рейтинг, который будет определять, для просмотра каких передач нужно вводить код доступа.

Вызвав список каналов, вы можете блокировать и разблокировать каналы для предотвращения их просмотра другими лицами. Если вы блокируете канал в главном списке, он заблокируется также во всех группах каналов, содержащих данный канал. При попытке доступа к заблокированному каналу запрашивается код доступа.

Система кода доступа отличается от системы защиты телевизора пин-кодом, однако, возможно, вам будет проще выбрать один и тот же код для обеих систем.

Кроме того, описанный здесь код доступа и пин-код, который вы получили вместе со смарт-картой это разные коды. Информацию о пин-коде смарт-карты можно получить у провайдера услуг.

Настройка системы контроля доступа

Включите функцию кода доступа, чтобы получить возможность блокировать каналы и предотвратить редактирование списков каналов другими лицами. Вы также можете установить возрастную классификацию, чтобы ограничить доступ к некоторым передачам, классификация которых не соответствует установленным рамкам, если ваш провайдер услуг предоставляет информацию о классификации.

Вы всегда можете изменить код доступа. При первом входе в меню КОНТРОЛЬ ДОСТУПА вас попросят выбрать новый код доступа.

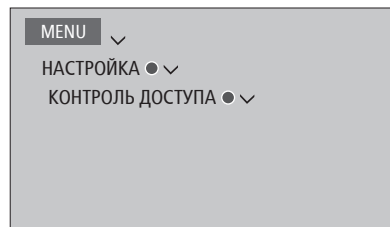

На продуктах некоторых рынков нельзя отключить код доступа для передач с рейтингом 18 лет, поэтому вам нужно будет вводить код доступа при каждом запуске такой передачи.

На некоторых рынках невозможно выбрать код доступа «0000».

Если вы забыли ваш код...

Если вы забыли код доступа, войдите в меню КОНТРОЛЬ ДОСТУПА и трижды введите число «9999». Функция управления доступом выключается, и вам нужно будет включить ее снова и ввести новый код доступа. Обратите внимание, что отключение системы контроля доступа запрещено некоторыми провайдерами передач.

Система защиты пин – кодом

Система защиты пин-кодом предназначена для обеспечения невозможности использования вашего телевизора лицами, которые не знают пин-код. Использовать систему защиты пин-кодом или отказаться от нее — решать вам.

Если система защиты пин-кодом активирована и ваш телевизор был отсоединен от электросети в течение некоторого времени, система защиты пин-кодом начинает действовать.

Как только вы снова подключите телевизор к электрической сети и включите его, он, поработав три минуты, автоматически выключится, если вы не введете пин-код.

ВНИМАНИЕ! Если запрос пин-кода отображается при первом включении телевизора, введите пин-код, предоставленный торговым представителем компании Bang & Olufsen.

Включение системы защиты пин-кодом

Если система защиты пин-кодом уже включена, пин-код будет запрошен при запуске меню ПИН-КОД. Вы всегда можете включить или отключить пин-код, а также изменить его.

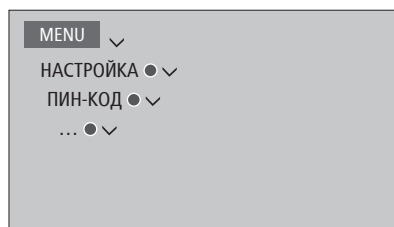

Если в течение трех часов вы измените пин-код более пяти раз, меню ПИН-КОД станет на три часа недоступно (при условии, что телевизор не отключен от электрической сети). Отключение телевизора сбрасывает трехчасовой период.

Если вы потеряли или забыли свой код, свяжитесь с торговым представителем компании Bang & Olufsen. Торговый представитель сообщит вам мастер-код, который отменит действие вашего пин-кода.

*Если вы случайно нажали неверную кнопку при вводе кода, нажмите **желтую** кнопку, чтобы удалить цифру, или нажмите **красную** кнопку, чтобы очистить поле ввода.*

В случае пятикратного ввода неправильного кода телевизор отключается на три часа; в течение этого периода времени его работа невозможна. Индикатор режима ожидания будет быстро мигать красным светом.

Обновление программного обеспечения и сервисные обновления

Рекомендуем вам включить на телевизоре автоматическое обновление программного обеспечения, которое позволяет на протяжении всего времени использования телевизора обновлять его самыми новыми функциями.

Если ваш телевизор подсоединен к системе BeoLink Converter NL/ML, вам просто необходимо активировать автоматическое обновление системы, чтобы все устройства вашей системы обновлялись и имели возможность обмениваться данными.

Вы всегда можете найти информацию о программном обеспечении и обновить ПО телевизора вручную.

Обновление программного обеспечения

Для начала загрузки доступных обновлений программного обеспечения необходимо подключить телевизор к сети Интернет. Рекомендуется настроить телевизор на автоматическое обновление программного обеспечения. Вы можете задать время суток для выполнения автоматического обновления программного обеспечения, чтобы оно не мешало вам во время просмотра телевизора.

Вы также можете загрузить доступные обновления программного обеспечения на USB-устройство, пройдя по ссылке www.bang-olufsen.com. Подключите USB-устройство к USB-порту на коммутационной панели.

На некоторых рынках провайдеры услуг также предоставляют возможность загрузки обновлений для программного обеспечения через антенный сигнал (беспроводным путем). При обновлении через антенный сигнал некоторые обновления обязательны к загрузке и не могут быть отменены.

Обратитесь к вашему торговому представителю для получения дополнительной информации об обновлениях для программного обеспечения.

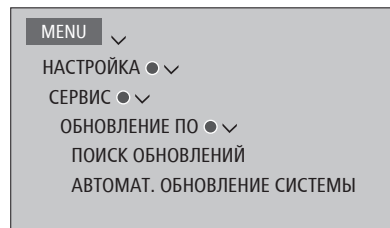

Во время обновления программного обеспечения телевизора индикатор режима ожидания мигает красным и телевизор нельзя отключать от электрической сети.

Обновление системы...

Если в вашу систему входит конвертер BeoLink Converter NL/ML и несколько устройств Bang & Olufsen, при проверке наличия обновлений выполняется обновление всей системы. Вам нужно активировать автоматическое обновление программного обеспечения системы в меню телевизора. После этого доступные обновления программного обеспечения для устройств Bang & Olufsen, которые входят в вашу систему, будут автоматически загружаться на регулярной основе.*¹

¹*Вы можете активировать или выключить автоматическое обновление программного обеспечения только для всей системы, а не для отдельного устройства.

Просмотр информации о программном обеспечении

Вы можете посмотреть информацию о текущей версии программного обеспечения, дате его релиза, а также о всех доступных версиях всех обновлений.

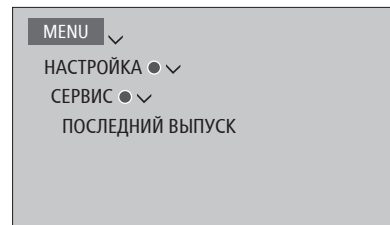

Цифровой текст и HbbTV

Ваш телевизор поддерживает работу с цифровым текстом для MHEG, наличие которого требуют некоторые страны и СА-модули, в частности, для активации различных MHEG-приложений, если они доступны для канала. Когда функция цифрового текста включена, управление телевизором с помощью пульта VeoRemote One будет несколько отличаться от описанной в данном руководстве процедуры без использования данной функции.

Ваш телевизор также поддерживает стандарт HbbTV (Hybrid Broadcast Broadband TV). HbbTV - это онлайн-сервис, предоставляющий доступ к широкому ассортименту услуг, например, телевидению продленного доступа, конкурсам, интерактивной рекламе и социальным сетям. Для просмотра информации необходимо подключить телевизор к сети Интернет.

Включение функции Digital Text для MHEG

Если ваша страна или СА-модуль требуют активации функции цифрового текста, вам возможно, необходимо будет включить эту функцию самостоятельно.

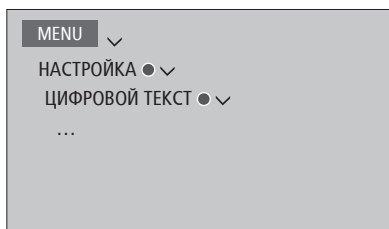

Функции цифрового текста могут отличаться визуально; их можно включить нажатием **TEXT** или цветной кнопки.

Когда цифровой текст активирован, а на экране не отображается ни одно меню, вам может понадобиться нажать **MENU** перед нажатием цветной кнопки, чтобы активировать эту функцию.

HbbTV

Активируйте HbbTV или заблокируйте эту функцию для определенного канала, если вы не желаете ее использовать.

HbbTV поддерживается не всеми вещательными компаниями, и содержимое, которое передается, зависит от вещательной компании. Кроме того, содержимое может быть заблокировано некоторыми вещательными компаниями.

Активация HbbTV...

Если HbbTV доступен, нажмите цветную кнопку, отмеченную на экране



Блокировка HbbTV...

Пока канал активен, нажмите, чтобы вызвать меню HBB TV



С помощью кнопок со стрелками перемещайтесь влево или вправо, чтобы выбрать ВКЛ или ВЫКЛ для блокировки HbbTV



Параметры сети

Вы можете настроить свой телевизор на подключение к сети с помощью кабельного или беспроводного соединения. Для обеспечения максимальной стабильности сетевого подключения Bang & Olufsen рекомендует использовать кабельное соединение.

Bang & Olufsen также рекомендует использовать отдельный маршрутизатор и точку доступа – маршрутизатор Network Link - для обеспечения максимальной стабильности процесса воспроизведения цифровых файлов

Для получения дополнительной информации о настройке сетевого соединения Bang & Olufsen обращайтесь к торговому представителю Bang & Olufsen.

На некоторых рынках беспроводное подключение настроить нельзя, вместо этого следует использовать кабельное соединение.

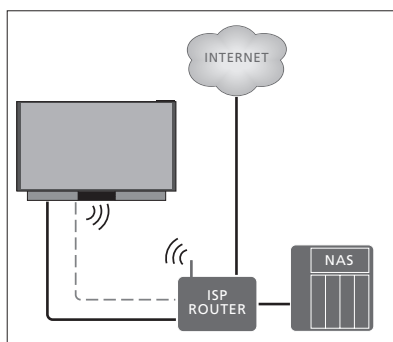

Пример простого подключения беспроводным или кабельным путем.

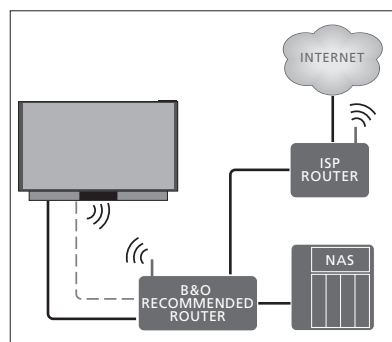

Пример рекомендованного сетевого подключения беспроводным или кабельным путем.

Выполнение кабельного подключения

Подключите один конец кабеля Ethernet к маршрутизатору, а другой конец - к разъему Ethernet (📶) на телевизоре. Рекомендуется включить в своей сети службу DHCP. Если параметры LAN настраиваются автоматически, то IP-адрес, маска подсети, шлюз и DNS-адрес будут назначены автоматически.

Если для этих параметров выбрана ручная настройка, или если IP-адрес, маска подсети, шлюз и DNS-сервер не назначаются автоматически, вам нужно будет ввести эту информацию вручную.

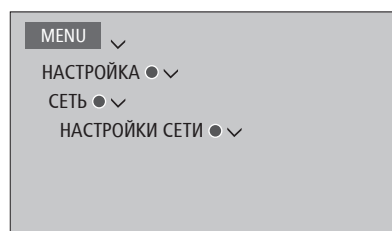

- > Выделите **НАСТРОЙКИ ЛОКАЛЬНОЙ СЕТИ** и нажмите **центральную** кнопку.
- > Нажмите **зеленую** кнопку, чтобы присвоить название LAN-подключению.*¹
- > Нажмите **центральную** кнопку, чтобы сохранить название и вернуться в меню **НАСТРОЙКИ ЛОКАЛЬНОЙ СЕТИ**.
- > Нажмите **∨**, чтобы выделить пункт **КОНФИГУРАЦИЯ**.
- > Нажмите **<** или **>**, чтобы выбрать настройку **ВРУЧНУЮ** или **АВТОМАТИЧЕСКИ**.
- > Нажмите **центральную** кнопку для сохранения настроек.

Если вы выбрали настройку **ВРУЧНУЮ**, необходимо ввести значения для **IP-АДРЕС**, **МАСКА ПОДСЕТИ**, **ШЛЮЗ** и **DNS**. Нажмите **центральную** кнопку для сохранения настроек.

¹*Вы можете использовать только латинские символы в названии LAN-подключения.

Выполнение беспроводного подключения

Если ваш маршрутизатор оснащен функцией WPS (безопасное беспроводное подключение), беспроводное подключение может быть выполнено автоматически. Вы также можете выполнить подключение вручную. Предполагается, что вы включили службу DHCP в вашей сети и SSID сети не скрыт.

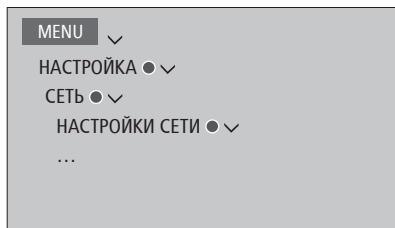

Автоматическое подключение к беспроводной сети...

- > Нажмите **центральную** кнопку, чтобы вызвать меню НАСТРОЙКИ WLAN, и выделите пункт WLAN.
- > Для активации функции WPS нажмите кнопку WPS на маршрутизаторе.
- > Нажмите < или >, чтобы активировать беспроводную локальную сеть и сохранить настройки.
- > Нажмите √, чтобы выделить пункт НАСТРОЙКА ЗАЩИТЫ WLAN, и нажмите **центральную** кнопку для вызова меню. Здесь вы можете посмотреть статус беспроводного подключения. Когда на экране отображается ПОДКЛЮЧЕНО, это означает, что ваш телевизор правильно настроен в вашей сети.
- > Нажмите **центральную** кнопку для возвращения в меню СЕТЬ.

Подключение к беспроводной сети вручную...

- > Нажмите **центральную** кнопку, чтобы вызвать меню НАСТРОЙКИ WLAN, и выделите пункт СПИСОК СЕТЕЙ.
- > Нажмите **центральную** кнопку, чтобы вызвать меню СПИСОК СЕТЕЙ.
- > Нажмите **желтую** кнопку, если вы хотите обновить список сетей.
- > Нажмите ^ или ∨, чтобы выделить сетевой маршрутизатор, затем нажмите **центральную** кнопку, чтобы ввести пароль.
- > Нажимайте ^, ∨, < и > для ввода пароля вашей беспроводной сети, затем нажмите **центральную** кнопку, чтобы установить подключение. Когда на экране отображается ПОДКЛЮЧЕНО, это означает, что ваш телевизор правильно настроен в вашей сети.
- > Нажмите **центральную** кнопку для возвращения в меню СЕТЬ.

Проверка сигнала беспроводного подключения...

- > Вызовите на экран меню ИНФОРМАЦИЯ О СЕТИ и выделите РАСШИРЕННАЯ ИНФ. (WLAN).
- > Нажмите **центральную** кнопку, чтобы вызвать на экран меню РАСШИРЕННАЯ ИНФ. (WLAN).
- > Проверьте мощность сигнала в меню УРОВЕНЬ:
 - ***** Отличное соединение
 - **** Очень хорошее соединение
 - *** Хорошее соединение
 - ** Стабильное соединение
 - * Нестабильное соединение

Для получения дополнительной информации о вашем маршрутизаторе см. руководство к нему.

Ваш телевизор поддерживает 2,4 ГГц и 5 ГГц. За дополнительной информацией обращайтесь к вашему торговому представителю Bang & Olufsen.

Обратите внимание, что для доступа к данному меню необходимо, чтобы телевизор был подключен к сети беспроводным путем.

Просмотр информации о сети

Вы можете посмотреть информацию о своем сетевом подключении в меню ИНФОРМАЦИЯ О СЕТИ.

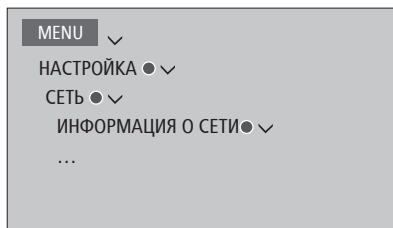

Примечание: Даже если ранее при подключении к беспроводной сети сбоев не наблюдалось, со временем могут возникнуть проблемы с сетью в силу изменений окружающей обстановки. Проверьте подключение Ethernet или маршрутизатор. При повторном возникновении неполадки обратитесь к местному торговому представителю компании Bang & Olufsen.

Включение или выключение цифрового медиарендерера

Функция цифрового медиарендерера позволяет вам воспроизводить снимки, музыку и видеофайлы через компьютер или смартфон. Эта функция включена по умолчанию. Если вы не хотите использовать ваш телевизор в качестве монитора для компьютера, смартфона или других устройств, вы можете выключить эту функцию.

Для получения дополнительной информации [см. стр. 66](#).

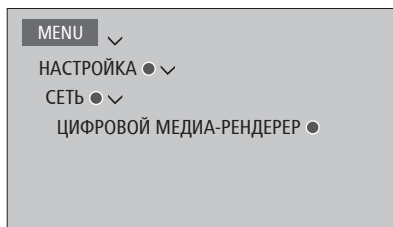

В меню ЦИФРОВОЙ МЕДИА-РЕНДЕРЕР нажмите < или > для включения или выключения функции медиарендерера.

Если вы хотите, чтобы ваш телевизор можно было легко обнаружить на вашем компьютере или смартфоне, вы можете назначить ему имя. Для этого в меню СЕТЬ выберите опцию ИНФОРМАЦИЯ О СЕТИ, затем ИМЯ или же выберите НАСТРОЙКИ СЕТИ, НАСТРОЙКИ ЛОКАЛЬНОЙ СЕТИ, а затем ИМЯ.

Распределение звука с помощью системы Network Link

Система Network Link обеспечивает возможность распределения звукового, но не видеосигнала, в несколько комнат дома. При подсоединении телевизора к устройству Master Link вы должны также использовать конвертер BeoLink Converter NL/ML (BLC).

Вы можете, например, подключить телевизор, установленный в гостиной, к аудио- или видеосистеме, находящейся в другой комнате, передавая, таким образом, звуковой сигнал из телевизора в другие комнаты.

Получайте доступ к источникам из других аудиоустройств Bang & Olufsen и легко используйте разные колонки через меню телевизора.

Некоторые контент-провайдеры могут блокировать распределение звучания.

Для получения информации об интеграции аудиосистемы [см. стр. 78](#).

Для получения информации о распределении видеосигналов [см. стр. 83](#).

Соединения с сопряженными комнатами

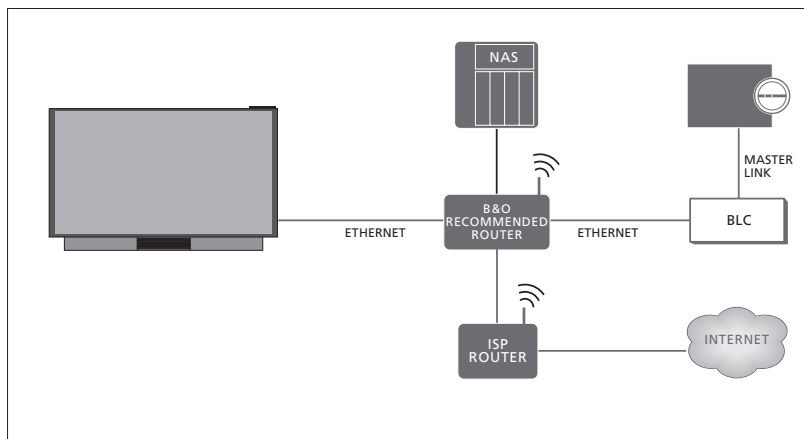

Пример системы сопряженной комнаты и аудиосистемы с Master Link.

Если система сопряженной комнаты является аудио- или видеосистемой с Master Link, тогда телевизор главной комнаты должен быть подключен к системе сопряженной комнаты с помощью конвертера BeoLink Converter NL/ML:

- > Подключите кабель Ethernet к разъему с маркировкой  на телевизоре. Затем проведите кабель к маршрутизатору, подключенному к маршрутизатору, который, в свою очередь, подключен к Интернету.
- > Подключите один конец кабеля Ethernet к маршрутизатору, а другой конец - к BeoLink Converter NL/ML.
- > Подключите один конец кабеля Master Link к конвертеру BeoLink Converter NL/ML, а другой конец - к разъему Master Link на аудио- или видеосистеме.

Устройство Bang & Olufsen с Network Link подключается непосредственно к той же сети (маршрутизатору), что и ваш телевизор.

Для получения дополнительной информации о параметрах сети, [см. стр. 73](#).

Интеграция дополнительного оборудования

Вы можете подключать к своему телевизору внешнее оборудование, чтобы прослушивать музыку на аудиосистеме или на другом телевизоре.

Вы можете прослушивать звучание на аудио- и видеоисточниках другого устройства Bang & Olufsen, если это устройство подключено к той же сети (маршрутизатору), что и ваш телевизор. При подключении к аудиосистеме с Master Link конвертер BeoLink Converter NL/ML должен работать как «мост» между Network Link и Master Link. [См. также стр. 76.](#)

Источник может выполнять воспроизведение одновременно на колонках в разных комнатах.

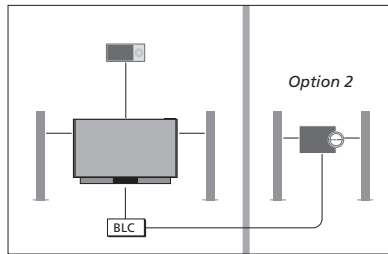

Телевизор (с дополнительными колонками) и аудиосистема установлены в одной комнате, а другая аудиосистема находится в другой комнате:

- ПОДКЛ. К ДРУГИМ УСТР.: аудиосистема и BLC установлены в одной комнате
- Использовать колонки телевизора для аудиосистемы, которая находится в той же комнате: ДА
- Аудиосистема в другой комнате: Option 2

В меню ИНТЕГРАЦИЯ УСТРОЙСТВА вы можете выбрать не более двух устройств для подсоединения. Отобразится список устройств, обнаруженных в домашней сети.

Чтобы подсоединиться к источникам таких устройств, как радиоприемник или CD-проигрыватель, вам нужно настроить эти устройства в меню «ПОДКЛ. К ДРУГИМ УСТР.»; для входа в это меню нажмите красную кнопку. Перед тем, как выбрать устройство, его следует включить, чтобы оно отобразилось в списке найденных устройств. Если вы выбрали два устройства, установите одно из них в качестве главного устройства, чтобы его источники отображались сразу же после телевизионных источников в меню «СПИСОК ИСТОЧНИКОВ». Если в одной комнате с телевизором находится аудиоустройство, вы можете настроить его на использование колонок телевизора.

Если вы один раз выбрали устройство в меню «ПОДКЛ. К ДРУГИМ УСТР.», источники, к которым можно подсоединиться, отображаются в списке «СПИСОК ИСТОЧНИКОВ» со значком (🔊) и индикацией устройства.

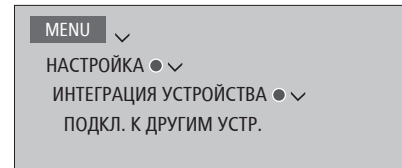

Для получения информации о подключении аудиосистемы или телевизора для интеграции с вашим телевизором [см. стр. 78 и 80.](#)

Если телевизор является частью системы оборудования, для параметра ВКЛ. ЧЕРЕЗ LAN/ВКЛ. ЧЕРЕЗ WLAN будет автоматически установлено значение ВКЛ., чтобы обеспечить запуск подключенного оборудования. Учтите, что это немного повысит потребление электроэнергии.

Если BeoLink Converter NL/ML является частью вашей системы, шесть аудиоисточников будут отображены в качестве источников, к которым можно подсоединиться, независимо от того, подключено ли к этим источникам оборудование. Неиспользуемые источники можно спрятать в списке «СПИСОК ИСТОЧНИКОВ» через меню СПИСОК ИСТОЧНИКОВ.

Вы можете также вызвать меню «ПОДКЛ. К ДРУГИМ УСТР.» из меню «СПИСОК ИСТОЧНИКОВ», нажав желтую кнопку.

Информацию о том, как просмотреть подсоединенные источники на дисплее пульта дистанционного управления, см. в руководстве к BeoRemote One.

Подключение и управление аудиосистемой

При подключении к телевизору совместимой аудиосистемы Bang & Olufsen вы сможете пользоваться всеми преимуществами, предоставляемыми интегрированной аудио/видеосистемой.

Вы сможете прослушивать музыку на аудиосистеме через акустические колонки телевизора или прослушивать звуковое сопровождение телепередач через акустические колонки вашей аудиосистемы. Также [см. стр. 77](#) для получения информации об использовании колонок телевизора.

Компоненты аудио/видеосистемы можно расположить вместе в одной комнате или по отдельности в двух комнатах: телевизор – в одной комнате, а аудиосистему с комплектом акустических колонок – в другой.

Не все аудиосистемы Bang & Olufsen поддерживают интеграцию с телевизором.

Некоторые контент-провайдеры могут блокировать распределение звучания.

Подключите свою аудиосистему к телевизору

Настройка опций для аудиосистемы

После подсоединения вашей аудиосистемы Master Link вы должны выбрать для аудиосистемы правильную опцию (Option). Наведите ваш пульт дистанционного управления на ИК-приемник вашей аудиосистемы. Расстояние между пультом дистанционного управления и ИК-приемником должно быть не более 0,5 метра.

Управление с помощью BeoRemote One...

Нажмите, чтобы вызвать текущее устройство, такое как BeoVision, в списке BeoRemote One

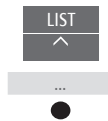

Выберите аудиосистему, по умолчанию Beo4 AUDIO



Нажмите, чтобы вызвать Настройки

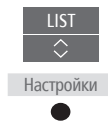

Нажмите, чтобы вызвать Расширенные

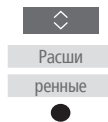

Нажмите, чтобы вызвать Option устр.



Нажмите, чтобы вызвать A.OPT.



Введите соответствующий номер (0, 1, 2 или 4)



Возврат к вашему телевизору

После управления другими устройствами вернитесь к вашему телевизору, чтобы иметь возможность управлять ним с помощью BeoRemote One.

Для возврата к телевизору нажмите, чтобы вызвать текущее устройство, такое как Beo4 AUDIO, в списке BeoRemote One



Выберите телевизор, например, BeoVision



**Для вызова функции Beo4 AUDIO на дисплей BeoRemote One необходимо сначала добавить его в список. О том, как добавлять устройства, см. в руководстве к BeoRemote One.*

[Примеры правильных Options см. на странице 79.](#)

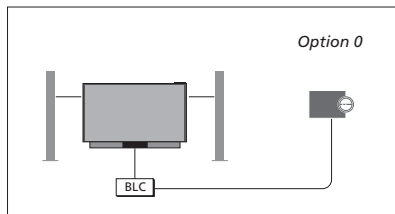

Телевизор и аудиосистема установлены в одной комнате – все акустические колонки подключены к телевизору:

- ПОДКЛ. К ДРУГИМ УСТР.: VLC
- Использовать колонки телевизора: ДА
- Аудиосистема: Option 0

Для получения информации о меню «ПОДКЛ. К ДРУГИМ УСТР.» см. стр. 77.

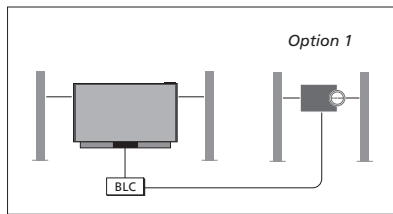

Телевизор (с дополнительными колонками или без них) и аудиосистема (с подключенным комплектом колонок) установлены в одной комнате:

- ПОДКЛ. К ДРУГИМ УСТР.: VLC
- Использовать колонки телевизора: НЕТ
- Аудиосистема: Option 1

Для получения информации об Option 4 см. стр. 81. За дополнительной информацией обращайтесь к вашему торговому представителю Bang & Olufsen.

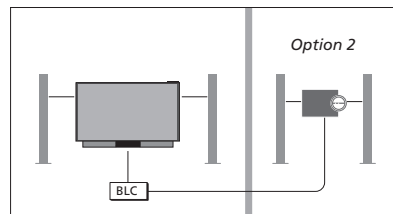

Аудиосистема установлена в одной комнате, а телевизор (с дополнительными колонками или без них) - в другой комнате:

- ПОДКЛ. К ДРУГИМ УСТР.: VLC
- Аудиосистема: Option 2

Вы можете подключиться к источнику, который воспроизводится на другом устройстве. Для этого нажмите LIST на BeoRemote One, выделите СОЕДИНИТЬ и нажимайте центральную кнопку до тех пор, пока не услышите требуемый источник.

Использование аудио-/видеосистемы

Если вы объедините аудиосистему и телевизор, то сможете выбрать комбинацию колонок, подходящую для текущей видео- или аудиопрограммы. См. иллюстрированные примеры.

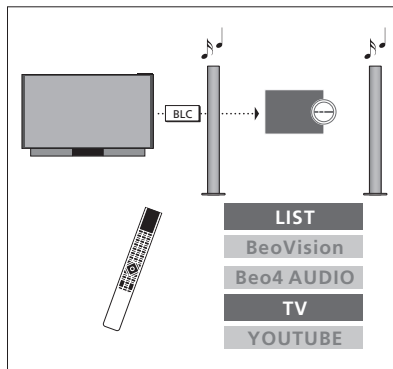

Для прослушивания звучания из телевизионного источника на колонках вашей аудиосистемы без переключения на экране вам следует выбрать вашу аудиосистему. Если она еще не выбрана, нажмите LIST, а затем ^, чтобы вызвать текущее устройство на дисплей BeoRemote One. Нажмите центральную кнопку, затем нажимайте ^ или v, чтобы выделить название вашей аудиосистемы, например, Beo4 AUDIO, а затем нажмите центральную кнопку. Если аудиосистема выбрана, нажмите TV, затем нажимайте ^ или v, чтобы выделить требуемый источник, например, YOUTUBE, и нажмите центральную кнопку.

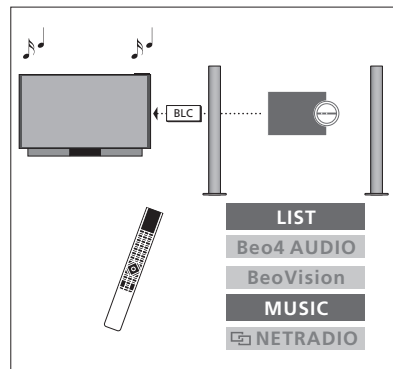

Для прослушивания звучания на колонках, подключенных к телевизору, следует выбрать ваш телевизор. Если он еще не выбран, нажмите LIST, а затем ^, чтобы вызвать текущее устройство на дисплей BeoRemote One. Нажмите центральную кнопку, затем нажимайте ^ или v, чтобы выделить название вашего телевизора, например, BeoVision, а затем нажмите центральную кнопку. Если телевизор выбран, нажмите МУЗЫКА, затем нажимайте ^ или v, чтобы выделить желаемый источник со значком звена, например, NETRADIO, и нажмите центральную кнопку.

Два телевизора – с подключением Network Link

Устройства с Network Link могут «одалживать» звуковые источники один у другого. При подключении совместимого телевизора Bang & Olufsen к вашему телевизору вы получаете преимущества интегрированной видеосистемы, которая позволяет вам прослушивать аудио- и видеоисточники из другого телевизора.

Если вы подключили к вашему телевизору другой телевизор с Master Link, то чтобы воспользоваться преимуществами Network Link, требуется конвертер BeoLink Converter NL/ML (BLC).

BeoRemote One поставляется с завода уже настроенным на использование только с телевизором (BeoVision). Убедитесь, что он настроен также на использование с другими устройствами Bang & Olufsen в вашей системе. См. руководство к вашему пульту дистанционного управления.

Не все телевизоры Bang & Olufsen поддерживают интеграцию с вашим телевизором.

Некоторые контент-провайдеры могут блокировать распределение звучания.

Два телевизора – с подключением Network Link

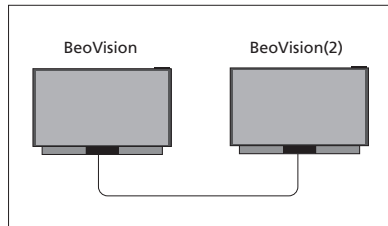

Расположитесь перед телевизором:

– ПОДКЛ. К ДРУГИМ УСТР.: к другому телевизору, такому как BeoVision и BeoVision(2) соответственно

Чтобы установить на вашем устройстве соответствующую опцию Option с помощью пульта BeoRemote One...

Наведите ваш пульт дистанционного управления на ИК-приемник устройства, которому вы хотите назначить опцию Option. Расстояние между пультом дистанционного управления и ИК-приемником не должно превышать 0,5 м.

Нажимайте, чтобы вызвать **Настройки** на дисплей BeoRemote One



Настройки

Нажимайте, чтобы вызвать **Расширенные**



Расширенные

Нажимайте, чтобы вызвать **Option устр.**



Option устр.

Выберите одну из опций для ИК-приемника вашего устройства – **ИК открыт** или **ИК закрыт***1



...



...

Выберите активное устройство, например, **BeoVision**



...



Выберите опцию Option устр.*2 для вашего устройства, например, **BeoVision(2)**



...



Выберите **Отправить** и нажмите **центральную** кнопку, чтобы сохранить выбранную опцию Option



...

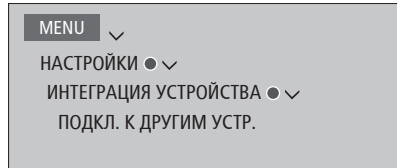

Обратите внимание, что телевизор следует выбирать только один раз в меню «ПОДКЛ. К ДРУГИМ УСТР.», см. стр. 77.

¹*Выберите **ИК открыт**, если вы хотите, чтобы ваше устройство отвечало на команды из BeoRemote One, или выберите **ИК закрыт**, если вы не хотите, чтобы ваше устройство отвечало на команды из пульта дистанционного управления.

²*Чтобы опция Option устр., например, **BeoVision(2)**, отображалась на дисплее BeoRemote One при нажатии кнопки **LIST**, вам нужно добавить ее в список **LIST** на BeoRemote One. См. руководство по эксплуатации BeoRemote One для получения дополнительной информации.

[О том, как вернуться к телевизору с Network Link, см. стр. 78.](#)

Продолжение...

Телевизор с Network Link и телевизор с Master Link

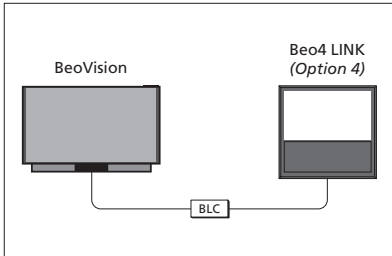

- Телевизор с Network Link:
 – ПОДКЛ. К ДРУГИМ УСТР.: BLC
 Телевизор с Master Link:
 – Option 4

Для прослушивания аудио- и видеоисточников на телевизоре, вызовите СПИСОК ИСТОЧНИКОВ и выберите требуемый источник из другого телевизора, который находится в списке со значком «звено» (L) рядом с ним. Информацию о том, как просмотреть подсоединенные источники на дисплее пульта дистанционного управления, см. в руководстве к BeoRemote One.

Вы можете подключиться к источнику, который воспроизводится на другом устройстве. Для этого нажмите LIST на BeoRemote One, выделите СОЕДИНИТЬ и нажимайте центральную кнопку до тех пор, пока не услышите требуемый источник.

Настройка параметра Option для телевизора с Master Link...

Наведите ваш пульт дистанционного управления на ИК-приемник вашего телевизора с Master Link. Расстояние между пультом дистанционного управления и ИК-приемником не должно превышать 0,5 м.

Нажмите, чтобы вызвать текущее устройство, такое как **BeoVision**, в списке BeoRemote One



Выберите телевизор с Master Link; по умолчанию **Beo4 LINK*1**



Нажимайте, чтобы вызвать **Настройки**

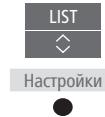

Нажимайте, чтобы вызвать **Расширенные**

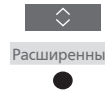

Нажимайте, чтобы вызвать **Option устр.**

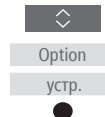

Нажмите, чтобы вызвать **L.OPT.**



Нажмите **4**



¹*Чтобы опция Option устройства, например, **Beo4 LINK**, отображалась на дисплее BeoRemote One при нажатии кнопки **LIST**, вам нужно добавить ее в список **LIST** на BeoRemote One. См. руководство по эксплуатации BeoRemote One для получения дополнительной информации.

[О том, как вернуться к телевизору с Network Link, см. стр. 78.](#)

Управление двумя телевизорами с помощью одного пульта дистанционного управления

Если у вас два телевизора Bang & Olufsen и они оба могут получать команды от вашего пульта дистанционного управления, вы должны переключаться между ними через LIST.

Если один из ваших телевизоров оборудован системой Master Link, тогда вам потребуется соединение через конвертер BeoLink Converter NL/ML, [см. стр. 76](#).

Управление обоими телевизорами с одного пульта управления

Для того чтобы ваш телевизор работал правильно, очень важно настроить его на работу с данным устройством. См. также руководство к вашему пульту дистанционного управления.

BeoRemote One - переключение между двумя телевизорами...

Обычно, вы можете активировать источник, например, **TV**, нажав **TV** или **MUSIC**, а затем выполнив поиск соответствующего источника на вашем пульте дистанционного управления. Однако, если у вас два телевизора, вы должны выбрать телевизор перед тем, как начать управлять его источниками:

Нажмите, чтобы вызвать текущее устройство, такое как **BeoVision**, в списке BeoRemote One

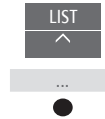

Выберите требуемое устройство, например, **BeoVision(2)** для телевизора с Network Link или **Beo4 LINK** для телевизора с Master Link



Нажмите и выберите источник, такой как **YOUTUBE**



Вы можете также переименовать эти устройства на дисплее BeoRemote One, см. руководство к вашему пульту дистанционного управления. За дополнительной информацией о выборе изделия обращайтесь к торговому представителю компании.

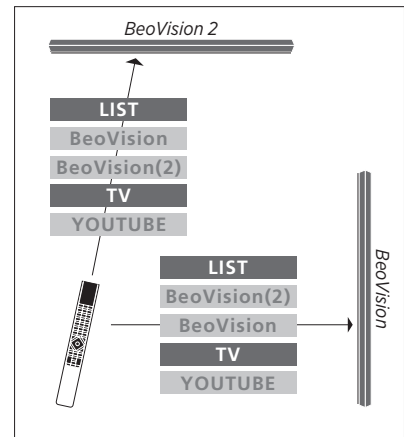

Пример операций на пульте дистанционного управления при переключении с одного телевизора с Network Link на другой.

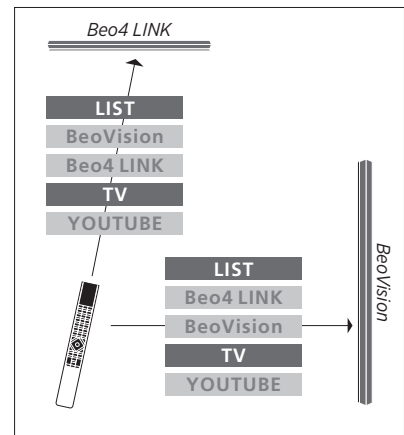

Пример операций на пульте дистанционного управления при переключении между телевизором с Network Link и телевизором с Master Link.

HDMI – матрица

HDMI-матрица представляет собой подключаемое физическое устройство, с помощью которого вы получаете возможность подключить 32 внешних источника к 32 телевизорам в различных комнатах и управлять источниками отдельно с каждого телевизора или одновременно из нескольких комнат с помощью пульта BeoRemote One.

HDMI-матрица должна быть подключена и настроена торговым представителем компании Bang & Olufsen.

Система может включать в себя не более одной HDMI-матрицы.

Настройки в меню HDMI-МАТРИЦА

В меню HDMI-МАТРИЦА вы можете выбрать настройки HDMI-матрицы.

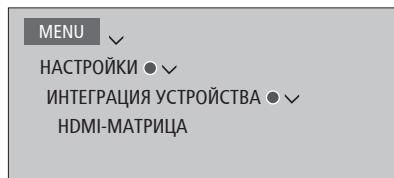

Подключение HDMI-матрицы...

- > Откройте меню HDMI-МАТРИЦА.
- > Выделите пункт МАТРИЦА ПОДКЛ. и нажмите < или >, чтобы открыть выбор.
- > Выберите разъем HDMI 3 и дважды нажмите **центральную** кнопку.
- > Загрузите таблицу КВУ для подключенного HDMI-источника. Выполните экранные инструкции.
- > Выделите загруженную таблицу КВУ и нажмите **центральную** кнопку.
- > Выберите разъем PUC и нажмите **центральную** кнопку, чтобы сохранить настройки HDMI-матрицы.*¹
- > Нажмите **центральную** кнопку, чтобы продолжить.

¹*Настройки для разъема PUC выполняются автоматически при нажатии **центральной** кнопки. Однако, если вам требуется настроить тип управления и режим модуляции вручную, вы вместо этого должны нажать **красную** кнопку и выполнить экранные инструкции.

Конфигурация HDMI-матрицы настроена. Теперь вы должны настроить источники, подключенные к HDMI-матрице в меню СПИСОК ИСТОЧНИКОВ, нажимая **красную** кнопку для каждого источника. Данная настройка выполняется аналогично настройке другого подключенного оборудования. [Для получения информации о настройке дополнительного оборудования см. стр. 23.](#)

Если в будущем вы отключите сохраненную конфигурацию HDMI-матрицы, установив в поле HDMI-матрицы параметр НЕТ, ваши настройки для меню ВХОДЫ останутся сохраненными. Это означает, что если вы снова включите HDMI-матрицу, данные настройки отобразятся вновь.

Для получения информации об отмене конфигурации источника [см. стр. 24.](#)